

Tryシリーズ

ジャケットハンガー HG-TR 取扱説明書

このたびは「Try(トライ)シリーズ ジャケットハンガー」をお買い上げ頂きましてありがとうございます。ご使用前にこの取扱説明書をお読みになり正しくお使いください。お読みになった後は大切に保管してください。

1.安全のために必ずお守りください

⚠ 注意

- 乗ったり、腰掛けたり、もたれかかったりしないでください。破損やケガの原因となります。
- 分解や改造はしないでください。故障の原因となります。
- 衣服以外のものは掛けたりしないでください。破損やケガの原因となります。
- 直射日光やストーブのそばなど、高温の場所は避けてください。製品の反り、ひび割れ、劣化の原因となります。
- 2kg以上の衣服は掛けしないでください。破損や椅子が転倒する恐れがあります。
- ハンガーを持って椅子を移動させるなどの強い力をかけないでください。破損や椅子が転倒の恐れがあります。
- 本製品は椅子本体破損を防ぐ為、一定以上の力をかけると椅子から外れる構造になっています。

2.梱包部材

品番：HG-TR

3.取付部カバーの取り外し

※組立前に梱包内容をご確認ください。

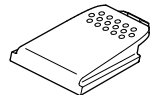
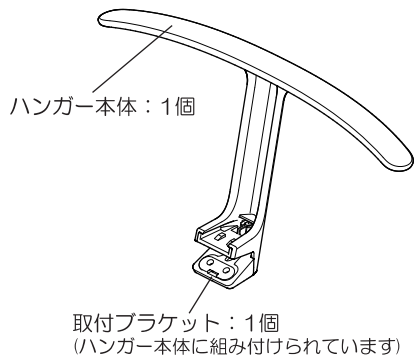

ハンガー用カバー：1個

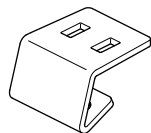

取付金具：1個

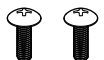

ねじ：2個

背フレームにあるハンガー取付部のカバーを外します。

小型マイナスドライバー等をカバーの横の穴から押し込むと外れます。

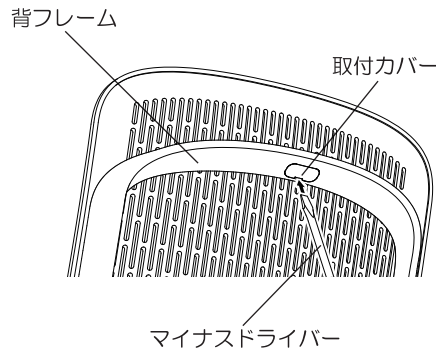

4.ハンガーの取り付け

1.背フレーム後部から取付ブラケットの溝を合わせ、押しさえ、背フレーム前方から取付金具で取付ブラケット上部を挟むように組みます。

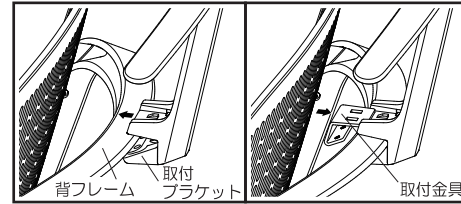

2.取付金具の四角い穴に取付ブラケットの突起がきちんと収まっていることを確認し、下方より付属の固定ねじ2本でしっかりと固定します。

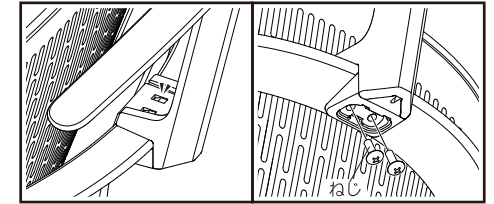

3.外しておいたカバーをブラケット下部に取り付けます。図を参考に前後を間違えないように取り付けてください。

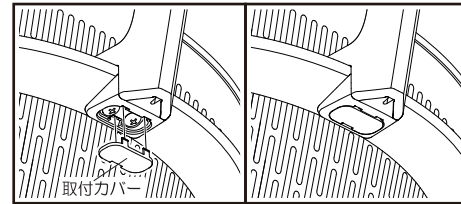

4.ハンガー用カバーを取り付けます。前方からスライドさせるように、動かなくなる位置まで差し込んでください。

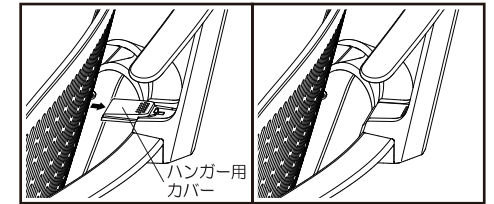

⚠ 注意

ハンガー本体一定以上の力をかけるとブラケットから外れます。その場合は一度逆の手順で取り外し、再度順序通り取り付けてください。

5.保証について

お使いの製品が取扱説明書、本体記載の注意ラベル等による正常なご使用状態のもとで不具合が発生した場合、下記の保証期間をご参照の上、購入店または下記記載のお客様サービスセンターへご連絡ください。

1.保証項目・期間

保証期間は、社団法人日本オフィス家具協会(JOIFA)のガイドラインに準拠して、お買い上げの日から下記の年限とさせていただきます。

対象部位	不具合内容	保証期間
外観・表面仕上げ	塗装および樹脂部分の変色・退色、レザー・クロスの摩耗	1年
機構部・可動部	引だし・スライド機構・扉の開閉・昇降機構の故障	2年
構造体	強度・構造体による破損	3年

※保証項目は、日本国内においてのみ有効とさせていただきます。

●保証期間経過後の修理については有償とさせていただきます。

2.保証対象外

保証期間内でも次のような場合には有料修理となります。

- ・火災、天災による故障または破損。
- ・改造や不当な修理または使用者の責任に帰すると認められる故障または損傷。

6.製品の仕様に関するお問い合わせ先

■製品の仕様に関するご質問は、各製品に貼付してあります商品表示シールの品番・製造番号をご確認の上、ご購入店・または下記のお客様サービスセンターにお寄せください。

お客様サービスセンター / ☎ 0120-432-298

受付時間 月曜日～金曜日 AM9:00～12:00 PM1:00～5:00

(土・日・祝日・年末年始・夏季休暇等は除く)

7.お見積り(商品・修理・パーツ)のご相談について

お見積りに関するご相談は、商品のご購入店にお問い合わせください。なお、上記お客様サービスセンターより直接のお見積り提示・販売はしていません。