

お手入れ方法

- 常に清潔に保ち、ご使用後は乾いた布で土や砂など汚れを拭き取ってください。
- 特にタイヤ部のスプリングに汚れが入り込んだ場合は必ず取り除いてください。錆の原因になります。
- 汚れがひどい場合は、以下の方法で手入れしてください。
 - ①本体ごとカバー部を水で軽く洗い流してください。
 - ②本体についた水を乾いた布で拭いてから、風通しの良い日陰で乾かしてください。
- 本体はシンナー、ベンジン、アルコールなどでは拭かないでください。部品の変形や割れなどの原因になります。
- 洗剤は使用しないでください。

保管方法

- 高温・多湿な場所を避け、直射日光のあたらない屋内で保管し、雨の当たる場所には保管しないでください。
- 湿気の少ない乾燥した場所で保管してください。
- 火気の近くで保管しないでください。
- お子様の手の届くところやペットの近くで保管しないでください。
- 本品を折りたたんだ状態で、上に物を置いて保管しないでください。故障や変形の原因になります。
- 濡れているときは、十分に乾燥させてから保管してください。

廃棄方法

- 各自治体が指定している方法に従って廃棄してください。

アフターサービスと保証

※不具合がある場合は、下記に従い、販売店もしくは弊社お客様サービスセンターまでご相談ください。

- この商品には保証書がついています。保証書は大切に保管してください。
- 保証期間はお買い上げの日から1年間です。保証期間中でも有料になることがありますので取扱説明書をよくお読みください。
- 保証期間経過後の交換及び消耗品の購入については、販売店もしくは弊社お客様サービスセンターにご相談ください。交換等のご案内をいたします。

無料交換規定

- お買い上げ日から、1年間を保証期間とし、この期間内に取扱説明書に従った正しい使用状態で、故障した場合には無料交換いたします。なお製品、部品の寿命、傷や使用中でのホツレ、消耗部品(前輪、後輪、カバー、専用ネット)は保証の対象にはなりません。
- 保証期間終了後および保証期間内であっても、下記の場合は保証いたしません。
 - (1)保証書のご提示がない場合。
 - (2)保証書にお買い上げ日・お客様名・販売店名の記入がない場合。
 - (3)領収書・レシートの提示がない場合。
 - (4)使用上の誤り・不注意・過失による故障・損傷。
 - (5)不当な修理・改造および分解による故障・損傷。
 - (6)火災・地震・風水害・異常電圧・落雷・公害・塩害・ガス害などその他天災地変や交通事故など外部の原因による故障・損傷。
 - (7)消耗品が消耗し、取り替えを要する場合。
- 本書は再発行いたしませんので、紛失しないように大切に保管してください。
- 本書は日本国内においてのみ有効です。
- 保証期間経過後の交換につきましては、販売店もしくは弊社お客様サービスセンターまでご相談ください。
- この保証書は、明示した期間、条件において無料交換をお約束するものです。したがって、この保証書によってお客様の法律上の権利を制限するものではありません。

保証書

| | | | |
|------|------------------|------|-------------|
| 製品名 | EcoCa(エコカ)マルチカート | ご購入日 | 年 月 日 |
| 販売店名 | | 保証期間 | お買い上げ日より1年間 |
| お名前 | | 電話番号 | |
| ご住所 | | | |

販売元 **株式会社プライムダイレクト**

お客様サービスセンター **フリーダイヤル** 0800-333-6116 平日9:00~17:00

安全ガイド

EcoCa
マルチカート









「エコカ マルチカート」をお買い上げいただき、誠にありがとうございます。
本製品は荷物を入れて運ぶためのカートです。
本製品を正しくご使用いただくために、ご使用前に本書を必ずお読みください。
本書は、大切に保管してください。

 **Primedirect**

ご使用前にお読みください

【安全上の注意】ここに示した注意事項は、本製品を正しくお使いいただき、お客様や他の人々への危害や損害を未然に防止するためのものです。また、注意事項は、危害や損害の大きさや切迫の程度を「警告」「注意」に区分しています。いずれも安全に関する重要な内容ですので、必ずお守りください。

シンボルマークの意味 本書では正しい取扱に関する重要な事項を下記のシンボルマークで表示しております。

| | |
|---|---|
| 警告 | 誤った使用をしたとき、人が死亡または重傷を負う可能性が想定される内容 |
| 注意 | 誤った使用をしたとき、人が障害を負う可能性および物的損害の発生が想定される内容 |
| 使用例 | |
|  | 禁止の行為を告げるものです。 |
|  | 行為を強制したり、指示したりする内容を告げるものです。 |
| 警告 | |
|  | <ul style="list-style-type: none"> ●本商品は荷物を運ぶ目的で使用するものであり、歩行に問題ない方が使用してください。歩行の補助としては使用するものではありません。 ●本体に小さなお子様やペットを乗せないでください。 ●本品を組み立てた状態で放置しないでください。ブレーキペダルをかけていても、傾斜や荷物の重さで動きだしたり、転倒したりするおそれがあります。 ●ハンドルに物をかけたり、過度の荷重をかけたりしないでください。バランスを崩し、転倒のおそれがあります。 ●路面の凍結時や風が強いときは使用しないでください。転倒のおそれがあります。 ●本品の積載重量制限は、最大50kgです。積載重量制限を超えて荷物を載せないでください。転倒や破損の原因になります。 ●本品を使用する際は必ず固定ピンをしっかりとさし込んだ状態でご使用ください。破損やけがの原因になる可能性があります。 ●本品を分解、加工、改造しないでください。 ●小さなお子様は本品で遊ばないようにしてください。 |
|  | <ul style="list-style-type: none"> ●ご使用前にブレーキが確実にかかること、またハンドルを軽く下に押し下しても本品が折りたたまれないことを必ずご確認ください。 ●本品を使用する際は、折りたたみボタン付近を握らないでください。折りたたみボタン握って使用すると誤ってカートが折りたたまれ、破損、転倒等のおそれがあります。 ●ご使用前にネジ類の緩みや部品の破損、タイヤの摩耗などの異常がないか点検を行ってください。異常があった場合は、ご使用を中止し、販売店もしくは弊社お客様サービスセンターまでお問い合わせください。 ●荷物の積み下ろしなどで本品を停車する際は、必ずブレーキをかけてください。 ●溝や段差のある場所ではバランスを崩しやすいため、十分注意してご使用ください。 |
| 注意 | |
|  | <ul style="list-style-type: none"> ●用途以外には使用しないでください。 ●本品を押すときは走らないでください。転倒や他の人との接触など、事故の原因となります。 ●本商品を壁にぶつける・押し当てる等、乱暴に使用しないでください。 |
|  | <ul style="list-style-type: none"> ●階段など大きな段差を無理矢理下りたり上ったりしないでください。破損の原因となります。 ●砂利道などの悪路などでの使用は十分注意してください。 ●本商品の組立、折り畳み時は指を挟まないよう十分注意してください。 |

仕様

| | | |
|-----|------------------------------|---|
| 品名 | EcoCa(エコカ) マルチカート | |
| サイズ | 本体 | 約 W552mm×D940mm×H890mm(組み立て時) |
| | ネット | 約 W552mm×D980mm×H200mm(折りたたみ時) |
| 重量 | 本体(カバー含む) | 約7.2kg |
| | ネット | 約0.1kg |
| 材質 | 本体 | フレーム部：鉄 持ち手：合成樹脂(EVA) タイヤ：合成樹脂(EVA) |
| | カバー | ポリエステル |
| | ネット | ポリプロピレン |
| | | |
| 同梱品 | 本体、ネット、前輪(2輪)、後輪(2輪)、取扱説明書一式 | |
| 耐荷重 | 50kg(固定ピン使用時) | |
| 生産国 | 中国 監修：日本 | |

品質向上のため、製品の外観および仕様は予告なく変更する場合がありますのでご了承ください。

マルチカート専用ネットの使用方法



① ハンドル下のフレームに、左右2か所のフックをかけます。



② 前輪付近のフレームに、左右2か所のフックをかけます。

マルチカート拡張ボックス(別売)の使用方法

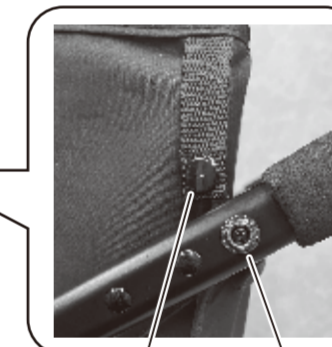

スナップボタン

ボタン受け

① 拡張ボックスを広げてマルチカートにセットします。

② 拡張ボックスの上側スナップボタンを、マルチカートのハンドル横のボタン受けに固定します。左右両方にありますので2か所とも固定してください。

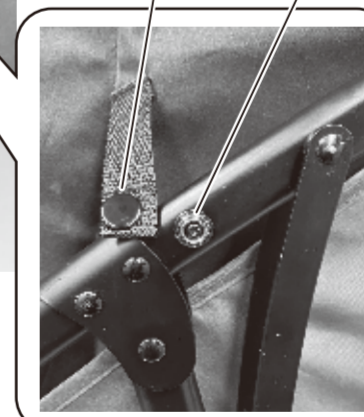

③ 拡張ボックスの中間スナップボタンをマルチカートの中心ボタン受けに固定します。左右両方にありますので2か所とも固定してください。

マルチカートカバーの取り外し・取り付け方法

カバーは「本体側のボタン (合計6か所)」と「カバー側のスナップボタン (合計5か所)」で取り付けられています。

- ①ハンドル付近のフレーム裏に3か所(スナップボタン)
- ②後輪付近のフレーム裏に3か所(ボタン)
- ③フレーム真ん中辺りの左右に2か所(スナップボタン)
- ④前輪付近のフレーム裏に3か所(ボタン)

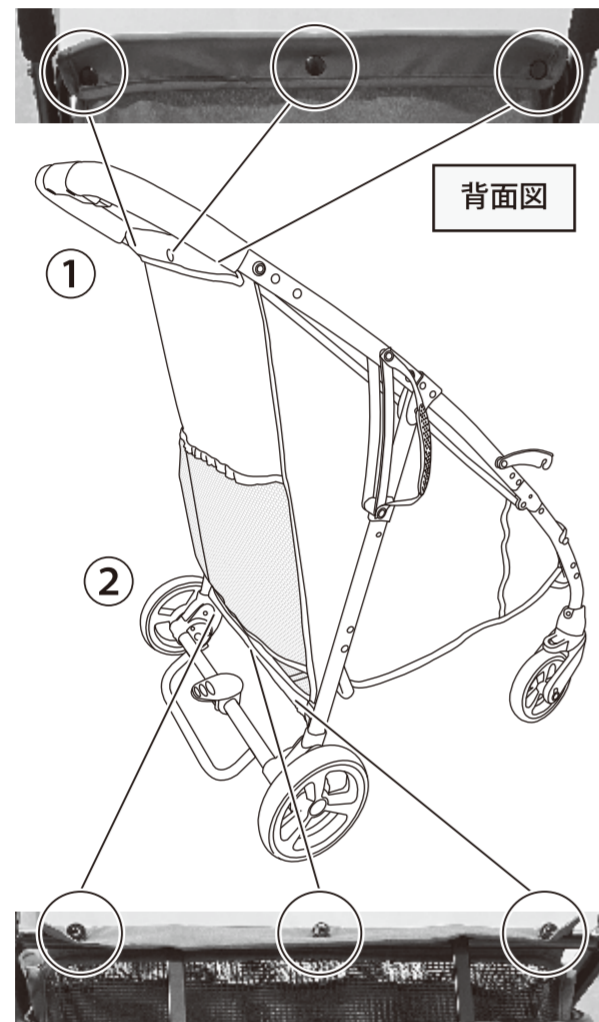

背面図

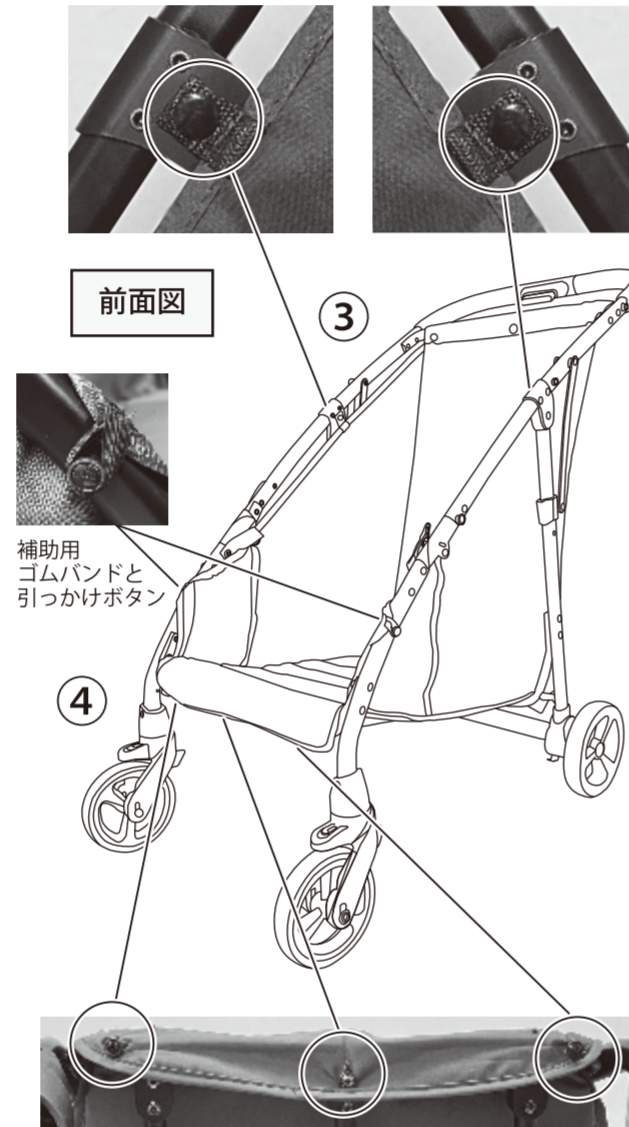

前面図

■取り外し方

- ・組み立てた状態で、①③のスナップボタンを外してください。
- ・カートを組み立てたままの状態の後ろ向きに倒し(ハンドルと後輪を地面につける)、②④の本体ボタンからカバーを外してください。カバーの端を引っ張るようにすると外しやすいです。

■取り付け方

- ・組み立てた状態で、①③のスナップボタンを取り付けてください。
- ・カートを後ろ向きに倒し(ハンドルと後輪を地面につける)、②④の本体ボタンにカバーを取り付けてください。

使い方ガイド

EcoCa マルチカート

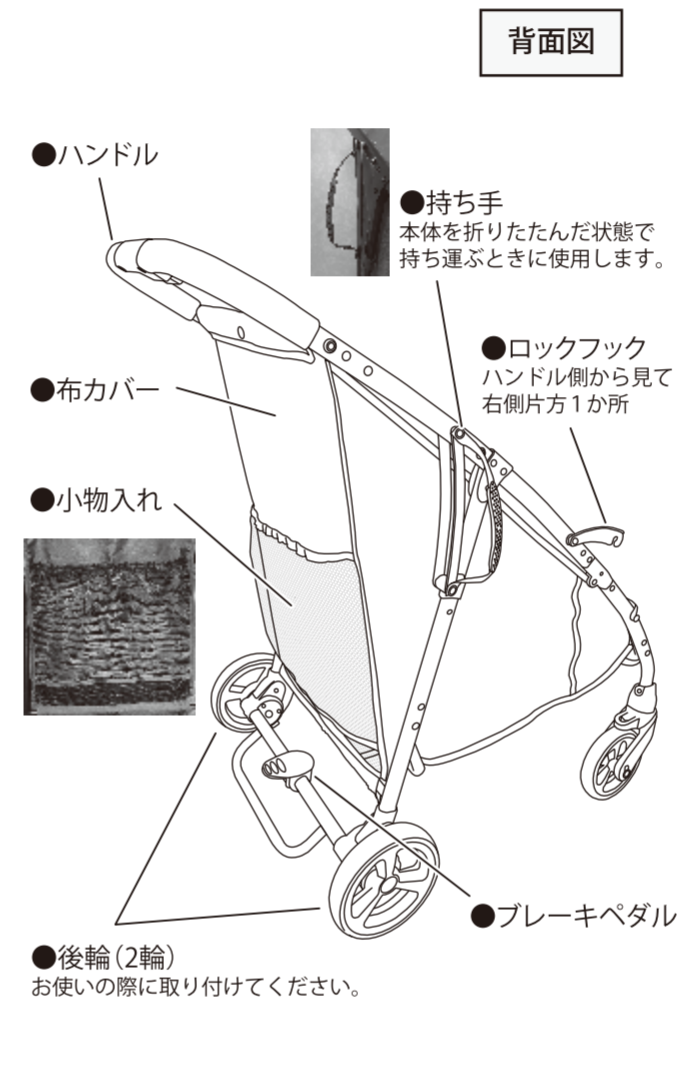

背面図



前面図

前輪を取り付ける

出荷時は前輪と後輪が取り付けられていません。はじめてご使用する際は、本体を組み立てる前に左右の前輪と後輪を取り付けてください。

- 前輪は前輪取付軸の解除ボタンを引きながら取り外すことができます。

取付作業人数 : 1名
時間(目安) : 1分

1. 前輪取付軸の穴に前輪の軸をカチッと音がするまでしっかりさし込んでください。

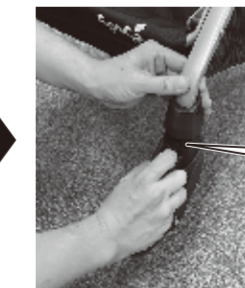

2. もう片方の前輪も同様に取り付けてください。



後輪を取り付ける

取付作業人数 : 1名
時間(目安) : 1分

1. 後輪取付軸の穴に後輪の軸をカチッと音がするまでしっかりさし込んでください。

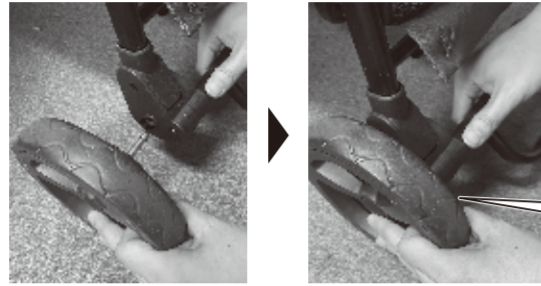

2. もう片方の後輪も同様に取付けてください。

●後輪は後輪取付軸の解除ボタンを引きながら取り外すことができます。

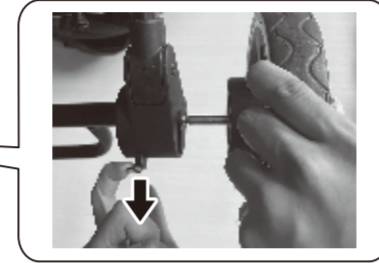

本体を組み立てる



① ハンドル側から見て右側のロックフックを上押しして取り外します。



② ハンドルを掴んでマルチカートを起こします。
※指はさみにご注意ください。



③ カチッと音が鳴るまでマルチカート本体を起こします。



④ 固定ピンを固定穴に内側からさし込み、貫通させます。
※固定ピンは左右に各1個ついております。
※フレームの折目目が曲がっていると固定ピンがさしにくい場合がございます。フレームがまっすぐになっていることをご確認ください。



⑤ 左右両側の固定ピンを貫通するまでさし込んだら、組み立ては終了です。

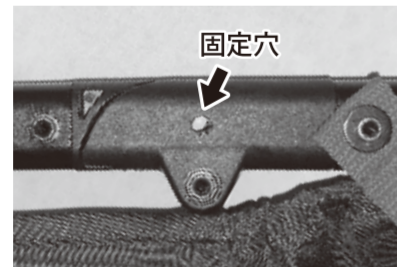

折りたたむ



① 左右の固定ピンを固定穴からそれぞれ抜きます。



② 折りたたみボタンを押します。



③ マルチカートを倒します。
※しっかりたたんだことをご確認ください。たたみ方が不十分だと④のロックフックがしっかり固定できない場合がございます。

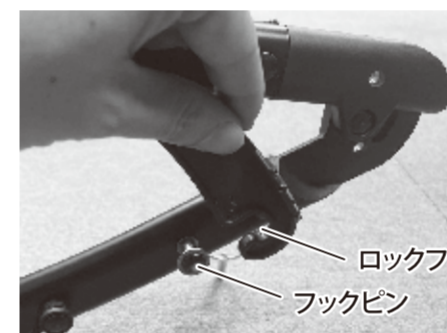

④ ハンドル側から見て右側のロックフックを下に降ろし、フックピンに引っかけます。
カチッと音が鳴ったら固定完了です。



ブレーキを使う

■ブレーキをかける

ブレーキペダルの手前側を下げます。

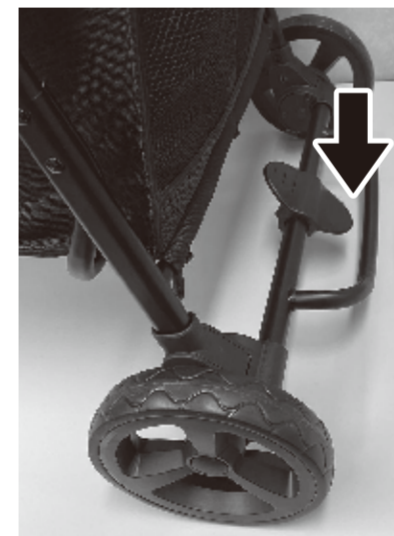

■ブレーキを解除する

ブレーキペダルの奥側を押して、水平にします。

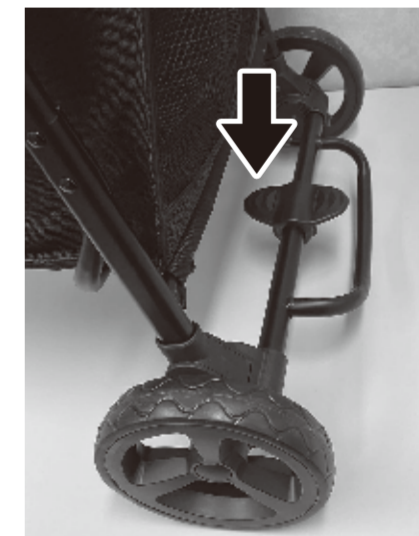

- 本品を停車するときは、必ずブレーキをかけてください。
- 本品を前後に動かして、ブレーキがかかっていることを確かめてください。