

## 8. お問い合わせ先

製品に関するご質問は、各製品に貼付してあります商品表示シールの品番・製造番号をご確認の上、ご購入店または下記のお客  
様サービスセンターにお寄せください。

お客様サービスセンター / ☎ 0120-432-298

受付時間 月曜日～金曜日 AM9:00～12:00 PM1:00～5:00  
(土・日・祝日・年末年始・夏期休暇等は除く)

プラス株式会社

ホームページアドレス <http://www.plus.co.jp/>

## 9. 製品の保証について

お使いの製品が取扱説明書、本誌記載の注意ラベル等による正常なご使用状態のもとで不具合が発生した場合、下記保証期間をご参照の上、ご購入店または取扱説明書に記載のお客様サービスセンターへご連絡ください。

### 1. 保証項目・期間

保証期間は、社団法人日本オフィス家具協会(JOIFA)のガイドラインに準拠して、お買い上げの日から下記の年限とさせていただきます。

対象部位	不具合内容	保証期間
外觀表面特性	張地の摩耗、樹脂面、塗装面等の変色・褐色	1年
機構部	座、背の調節機構部の故障、損傷 キャスター部の故障、損傷	2年
本体部	構造主体部の変形、破損、腐食等	3年

※保証項目は、各品番共通とし、日本国内においてのみ有効とさせていただきます。

●保証期間経過後の修理については有償とさせていただきます。

### 2. 保証対象外

保証期間内でも次のような場合には有料修理となります。

- ・火災、天災等による故障または破損。
- ・改造や不当な修理またはご使用者の責任に帰すると認められる故障または損傷。

お買い上げ年月日 年 月 日 購入店

### 品質表示

■ 寸 法	品 番	幅	奥行	座面の高さ	肘
バックシート脚	KC-A92SEL	562mm	597mm	417(417~530)mm	—
	KB-A92SEL	562mm	597mm	417(417~530)mm	Lアーム
	KD-A92SEL	580mm	597mm	417(417~530)mm	フロントアーム
	KB-A93SEL	562mm	597mm	417(417~530)mm	ループアーム
	KD-A93SEL	572mm	597mm	417(417~530)mm	アジャストアーム
	KC-A91SEL	562mm	597mm	417(417~530)mm	—
	KD-A91SEL	572mm	597mm </td <td>417(417~530)mm</td> <td>アジャストアーム</td>	417(417~530)mm	アジャストアーム
	KC-A94SEL	586mm	623mm	400(400~493)mm	—
	KB-A94SEL	586mm	623mm	400(400~493)mm	Lアーム
	KD-A94SEL	586mm	623mm	400(400~493)mm	フロントアーム
フロント脚	KB-A95SEL	586mm	623mm	400(400~493)mm	ループアーム
	KD-A95SEL	586mm	623mm	400(400~493)mm	アジャストアーム
	KC-A96SEL	586mm	623mm	400(400~493)mm	—
	KB-A96SEL	586mm	623mm	400(400~493)mm	Lアーム
	KD-A97SEL	586mm	623mm	400(400~493)mm	ループアーム
	KD-A97SEL	586mm	623mm	400(400~493)mm	アジャストアーム
	KC-A98RL	586mm	623mm	400(400~493)mm	—
	KC-A54RL	586mm	623mm	400(400~493)mm	—
	KB-A54RL	586mm	623mm	400(400~493)mm	Lアーム
	KC-A94RL	586mm	623mm	400(400~493)mm	—
KB-A94RL	586mm	623mm	400(400~493)mm	Lアーム	

- 構造部材
- 座 部:金属(鋼)、織維板
  - 脚 部:ベアリング脚:金属(鋼)、ナイロン プライット脚:金属(鋼)
  - 背もたれ 部:金属(鋼)、ポリプロピレン
  - 肘 掛 部:Lアームレスト:金属(鋼)、ポリプロピレン  
フロントアームレスト:アルミダイキャスト、ナイロン  
ループアームレスト:金属(鋼)、ポリプロピレン  
アジャストアームレスト:ウレタン、ナイロン、ABS

- 表面加工 粉体塗装
- 張り材 <品番末尾~SEL>再生ポリエステル63%、ポリエステル47%  
<品番末尾~RL>ウレタンレザー

### ■ クッション材

ウレタンフォーム

### ■ 取扱い上の注意

- ・直射日光又は、暖房器具などの熱を避けてください。
- ・著しい汚れを落とす場合は、薄めた中性洗剤を使用してください。

表示者 **プラス株式会社**  
☎ 0120-432-298

JOIFA 331

PLUS

PROP  
プロップチェア

## 取扱説明書

このたびは、「プロップチェアシリーズ」をお買い上げ頂きましてありがとうございます。ご使用前にこの取扱説明書をお読みになり正しくお使いください。組立方法は裏面をご覧ください。お読みになった後も、大切に保管してください。

### 1. 安全のために必ずお守りください

⚠ 警告	
⊘	● 滑りやすい床面で使わないでください。転倒してけがをすることがあります。
⊘	● 廃棄するときは購入店へご相談ください。焼却すると有毒ガスを発生することがあります。
⊘	● ガススプリングは分解、注油しないでください。爆発してけがをすることがあります。
⊘	● ガススプリングを火に入れないでください。高圧ガスが爆発してけがをすることがあります。

⚠ 注意	
⊘	● 乱暴な取り扱いや、用途以外で使わないでください。けがや故障、破損の原因になります。
⊘	● 床に傾斜や段差のある、不安定な場所では使用しないでください。転倒してけがをすることがあります。
⊘	● 火のそばに近づけて使わないでください。火災になることがあります。
⊘	● ボルトやネジが緩んだままで使わないでください。破損や本体が倒れてけがをすることがあります。
⊘	● 異常を発見したらそのまま使用せず、購入店に修理をお申し付けください。破損や本体が倒れてけがをすることがあります。
⊘	● 張地やクッションが壊れたままで座らないでください。体重が支えられずけがをすることがあります。
⊘	● 座面以外の部分には腰かけしないでください。転倒してけがをすることがあります。
⊘	● 座面の先端や逆向きに座らないでください。転倒してけがをすることがあります。
⊘	● 必ず1人で座ってください。2人以上で座ると、転倒してけがをすることがあります。
⊘	● 幼児を1人で座らせしないでください。落下や転倒してけがをすることがあります。
⊘	● 空席のままで座面の上下調節レバーを操作しないでください。座面が急上昇してけがをすることがあります。
⊘	● 木質系フロア、クッションフロア、畳の上での使用の場合、まれに床面キズがつく場合がありますので、床材に合ったキャスター(オプション)をお選び頂くか、市販のチェアマットまたはカーペット等を敷いてご使用ください。
⊘	● フロントアームレストを上げた状態で手をついて立ち上がらないでください。フロントアームレストが下がりけがをすることがあります。(フロントアームレスト付のみ)
⚠	● 可動部の隙間に手を入れないでください。けがをすることがあります。
⊘	● 分解や改造はしないでください。破損やけがをすることがあります。

### 2. 健やかな空気質の確保のために換気励行のお願い

#### 1. 製品購入時の注意事項

購入当初は、化学物質の発散が多いことがあります。暫くの間は、換気や通気を十分に行うよう心掛けてください。室内の換気が十分に行われないと室内化学物質濃度が高まり、健康に影響を及ぼすことがあります。

#### 2. 温度や湿度の変化による換気の励行

室内が暑しく高温多湿になる場合(温度28℃、相対湿度50%超が目安)には、窓を閉め切らないようにするか、強制換気を行ってください。室内化学物質濃度が高まり、健康に影響を及ぼすことがあります。

### 3. 各部の名称

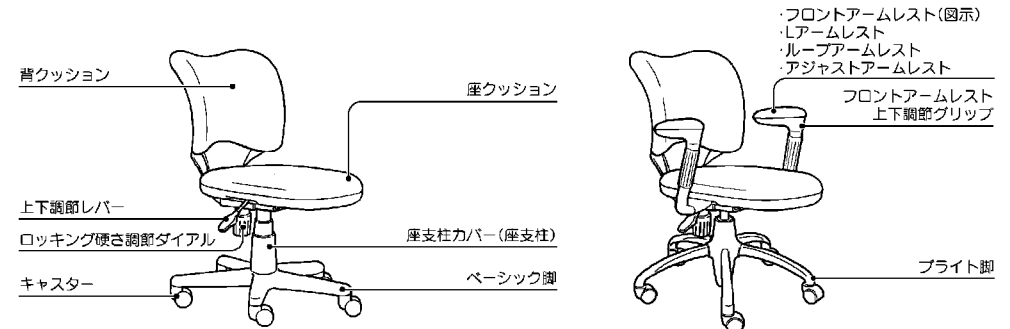

## 4. 機能・仕様説明

### 座の上下調節

#### ●上げ方

レバーを上方向へ引き上げたまま、座面から腰を浮かせてください。座面はガススプリングによって上がり、レバーを放すとその位置で止まります。

#### ●下げ方

座面中央に腰掛けたままレバーを引き上げてください。座面は下がり、レバーを放すとその位置で止まります。

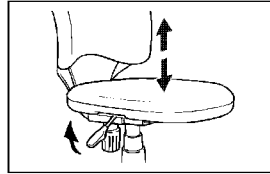

### ロッキング(背の後傾)の硬さ調節

座下の「硬さ調節ダイヤル」で好みの硬さに調節してください。

(時計回りにまわすと後傾したときの反力が硬くなり、反時計回りで柔らかくなります。)

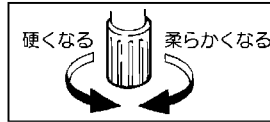

### PET再生布張り

張り地は、素材にペットボトルなど再生材を53%使用した布を採用しています。(品番末尾~SELのみ)

### フロントアームレスト操作方法

#### ●上下方法

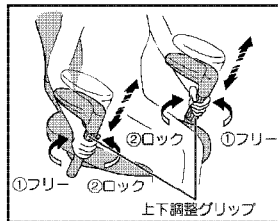

フロントアームレストの上下調節グリップを、①外側に回すとフリーになり、上下調節できます(上下90mm)。好みの位置に合わせ、②内側に回すとロックします。

#### 【注意1】

左右で上下調節グリップの回転方向が異なります。

#### 【注意2】

上下調節グリップと本体にある△マークが合っている事を確認してください(ロック状態)。確実にロックされていないと肘が下がってけがをする事があります。

#### ●回転方向と回転範囲

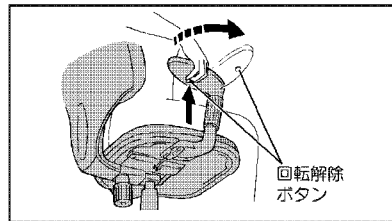

#### 【固定解除方法】

フロントアームレスト下面の回転解除ボタンを押しながら、外側に押し回します。

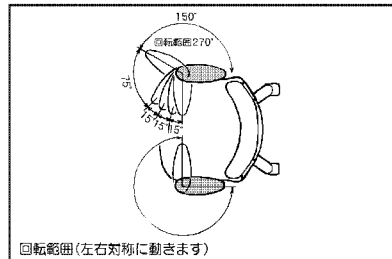

#### 【回転範囲】

通常位置からイスの外側を回り、270度まで回転します。途中、150度、225度、240度、255度、でクリックして止まります。やや力を加えると引き続き動きます。この際、回転解除ボタンを操作する必要はありません。元の位置に戻すと自動的に回転解除ボタンが下がり、ロックがかり、回転しなくなります。

#### ●使い方

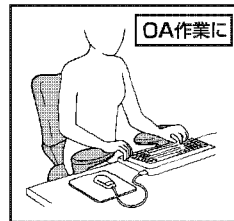

フロントアームレストを机の高さとほぼ同じになるよう上下調節します。肘掛け部を150~270度回転した状態で、左図のように腕(手首から肘にかけての間)を乗せます。コンピュータなどのOA操作時は、腕の負担が減ります。

- 150度は、マウス操作に最も有効な角度です。
- 225度~270度は、キーボード操作に有効です。好みの角度でお使いください。

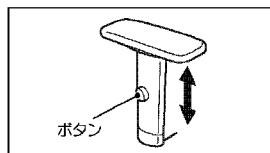

### アジャストアームレストの高さ調節のしかた

- アジャストアームレストは、お好みにより高さ調整する事ができます。(6段階)
- アジャストアームレストのボタンを押したまま、お好みに合わせて、ボタンを離すとその位置で止まります。

## 5. 組立方法

### 1. フライト脚タイプの組立(組立前に、梱包内容をご確認ください。)

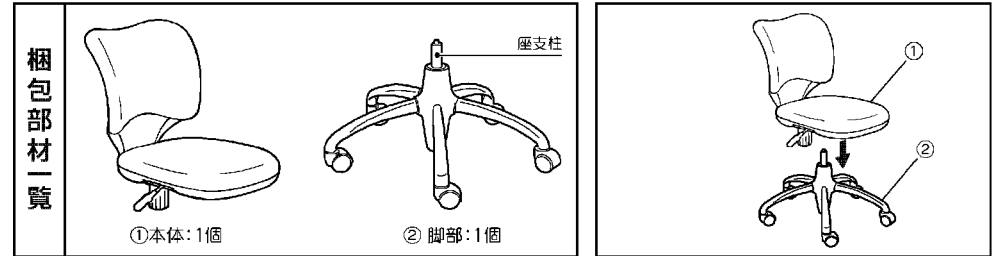

※本体は、品番によって肘無・Lアーム付・フロントアーム付・アジャストアーム付・ループアーム付があります。

●脚②の支柱部に本体①の座部をしっかりと差し込んでください。この時、抜けないようにならまで差し込まれているか確認してください。

### 2. ベーシック脚タイプの組立(組立前に、梱包内容をご確認ください。)

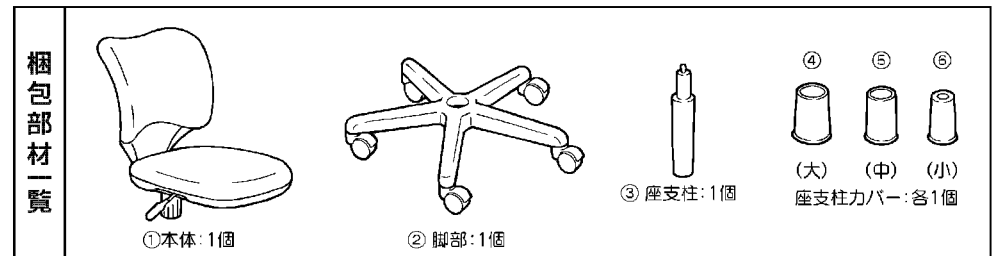

※本体は、品番によって肘無・Lアーム付・フロントアーム付・アジャストアーム付・ループアーム付があります。

- 脚②を平らな場所におき、座支柱③をしっかりと差し込んでください。
- 座支柱カバー(小)⑥を座支柱③に差し込みます。
- 座支柱カバー(小)⑥の上から座支柱カバー(中)⑤→座支柱カバー(大)④をかさねます。
- 脚・支柱部に本体①の座部をしっかりと差し込んでください。この時、抜けないようにならまで差し込まれているか確認してください。

※座部と支柱部は、一度強く固定されると抜けません。座支柱カバーが取り付けられていることを再度確認の上、座部と支柱部を固定してください。

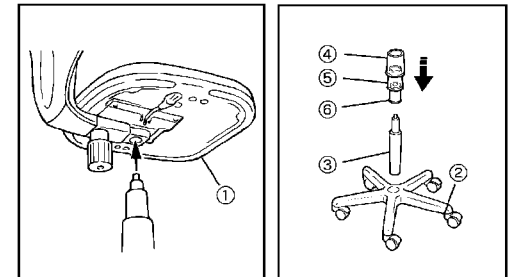

## 6. 保守点検

この製品を長く、安全にお使いいただくために、こまめに以下の保守点検を行ってください。

### 1. ボルトやネジの増し締め

使用中にボルトやネジのゆるみによるガタツキが生じたときは、必ず増し締めを行ってください。ゆるんだまま使用すると部品の落下や本体の破損、変形を引き起こし、転倒やけがをする事があります。

### 2. 汚れた場合のお手入れ

①クッション及び樹脂部:ぬれ雑巾をかたくしぼってふいてください。著しい汚れの場合は中性洗剤を使用してください。

ベンジン、アルコール等は使用しないでください。

②キャスター:車輪の回りに付着したゴミ等を取り除いてください。

※異常がた場合は、直ちに使用をやめ購入店へご相談ください。

## 7. サービスパーツ

下記の部品は、汚れや破損などの際、交換できるようサービスパーツを用意してあります。

- 背クッション ●キャスター ●座クッション ●フロントアームレスト ●Lアームレスト ●アジャストアームレスト
- ループアームレスト

ご購入にあたっては、購入店までおたずねください。

## アジャスト肘 PD-PO 取扱説明書 (chair RC・FC共通)



このたびは、「Garage チェア アジャスト肘」をお買い上げ頂きましてありがとうございます。ご使用前にこの取扱説明書をお読みにになり正しくお使いください。お読みになった後は大切に保管してください。

### 1. 安全のために必ずお守りください

#### ⚠ 注意

- 弊社指定製品以外には使用しないでください。
- 直射日光やストーブのそばなど、高温の場所は避けてください。

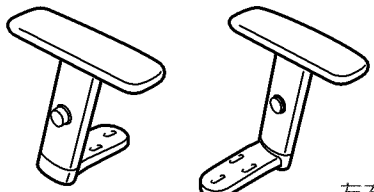
### 2. 梱包部材 ※組立前に梱包部材をご確認ください。

<p>①アジャストアームレスト</p>  <p>左右各1個</p>	<p>②ボルト</p>  <p>6本</p>	<p>③六角レンチ</p>  <p>1個</p>
--	---	---

### 3. 組み立てかた ※組立前に梱包内容をご確認ください。

#### ⚠ 注意

本製品の組立時、ケガをしないように以下の点に注意してください。  
組立途中で、金属の切断部の近くで作業をする部分があります。ネジの締め付け時、力を入れて作業中、手がすべて金属部に当たらないように十分注意してください。

#### アジャストアームレストの取り付け方

座裏のネジ穴(左右3カ所ずつ)と肘の穴位置を合わせ、ボルト②を通して六角レンチ③で固定します。

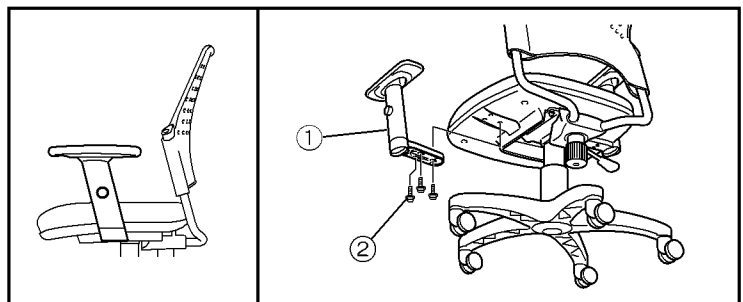

#### ⚠ 注意

六角レンチを使用してネジを締め付ける際、金属部分に触れてケガをしないよう十分注意してください。

※1. 締め付けトルク4N・mのめやす

ボルトをしっかり締め付けてから、さらに1/4~1/2回転ほど締め付けてください。

- アジャストアームレストの高さ調節のしかたにつきましては、チェア本体に付属の取扱い説明書をご覧ください。

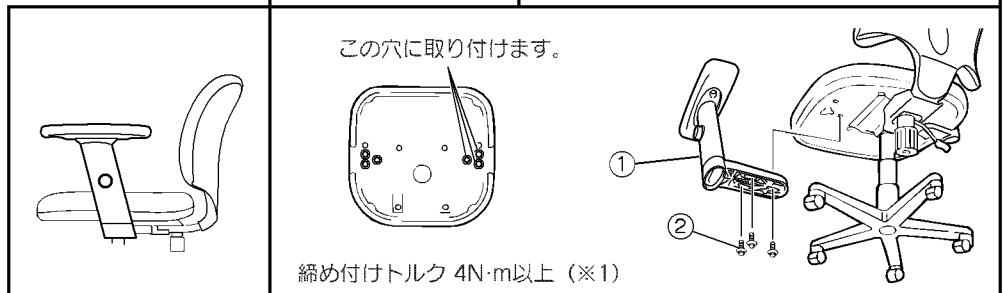

### 4. 製品について

- 保証期間は、社団法人日本オフィス家具協会 (JOIFA) のガイドラインに準拠して、お買い上げの日から下記の年限とさせていただきます。

対象部位	不具合内容	保証期間
外觀表面特性	張地の摩耗、樹脂面、塗装面等の変・褐色	1年
機構部	座、背の調節機構部の故障、損傷 キャスター部の故障、損傷	2年
本体部	構造主体部の変形、破損、腐食等	3年

※保証項目は、日本国内においてのみ有効とさせていただきます。

- 保証期間経過後の修理については有償とさせていただきます。

保証期間内でも次のような場合には有料修理となります。

- ・ 火災、天災による故障または破損。
- ・ 改造や不当な修理または使用者の責任に帰すると認められる故障または損傷。

- 製品に関するご質問は、各製品に貼付してあります商品表示シールの品番・製造番号をご確認の上、ご購入店・または下記のお客様サービスセンターにお寄せください。

ガラージお客様センター / ☎ 0120-331-753

9:00~18:00 (年末年始を除く)

プラス株式会社

JOIFA 331

ホームページアドレス <http://www.plus.co.jp/>