

ワゴン取扱説明書

CC-W046SC3 (ワゴン3段)
 CC-W047SC3 (ワゴン3段昇降天板)
 CC-W036SC3 (スリムワゴン3段)
 CC-W037SC3 (スリムワゴン3段昇降天板)

20080304

この度は当社製品をお買いあげいただき誠にありがとうございます。
 ご使用前にこの取扱説明書をよくお読みいただき末永くご愛用いただきますよう、お願い申し上げます。
 お読みになったあとは、大切に保管してください。

警告

- 積み重ねて保管しないでください。倒れてけがをすることがあります。
- 廃棄するときは購入店にご相談ください。焼却すると有毒ガスが発生することがあります。

注意

- 火のそばに近づけて設置しないでください。火災になることがあります。
- 引出しなどの可動部のすきまに手を入れないでください。手をはさんでけがをすることがあります。
- 天板や引出しの上に座らないでください。破損や倒れてけがをすることがあります。
- 天板に最大積載質量をこえてものをのせないでください。破損や倒れてけがをすることがあります。
最大積載質量：15kg
- 引出しに最大積載質量をこえてものを収納しないでください。引出しが落下してけがをすることがあります。最大積載質量：(3段タイプ) 上段引出し・3kg/中段引出し・4kg/下段引出し・12kg
- 下段の引出しになにも入っていない状態で、上段や中段に重い物を入れないでください。倒れてけがをすることがあります。
- 引出しは静かに引き出してください。必要以上に強い力で(勢いよく)引き出すと、引出しストッパーが機能せず、引出しが落下し、けがをすることがあります。
- 物を入れるときは、下段から順に行ってください。上段から行くと倒れてけがをすることがあります。
- 床に段差のある場所を移動するときは、本体を持ち上げて行ってください。キャスターが破損したり倒れてけがをすることがあります。
- 引出し付のワゴンを持ち上げるときは、前面下側に手をかけて行ってください。引出しが落下しけがをすることがあります。
- 用途以外に使用しないでください。事故やけがをすることがあります。
- 異常を発見したらそのまま使用せず、購入店にご相談ください。破損や倒れてけがをすることがあります。
- 分解や改造をしないでください。破損やけがをすることがあります。

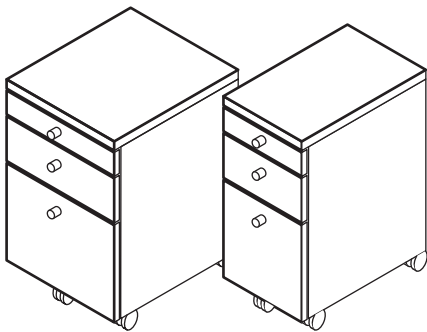

CC-W046SC3

CC-W036SC3

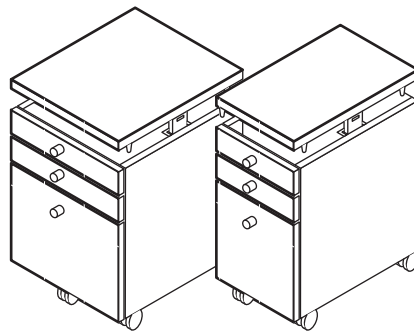

CC-W047SC3

CC-W037SC3

品質表示

■外形寸法

品番	幅	奥行	高さ
CC-W046SC3	405	445	622
CC-W047SC3	416	445	620-760
CC-W036SC3	305	445	622
CC-W037SC3	316	445	620-760

■構造部材

木質繊維板

■表面加工

化粧紙張り

■取り扱い上の注意

直射日光又は熱を避けてください。

表示者 プラス株式会社 ガラージ事業部
 東京都千代田区三番町6-14

made in Japan

最下段の引出について

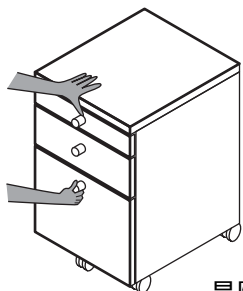

使いはじめ、レール自身が硬い場合がありますが、その際は、天板に片方の手を沿えて、押し引きしてください。

キャスターロック機構の使い方

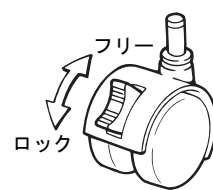

ワゴンには2ヶ所ストッパー付キャスターが付いています。レバーをフリー方向(上側)に倒すと車輪が回転可能になり、ロック方向(下側)に倒すと車輪がロックされます。

昇降天板のロック機構の使い方(CC-W047, 037SC3のみ)

○天板を上げる場合は、天板が最も低い状態から、左右均等に天板を持ち上げると、6段階にロックできる箇所まで、カチッという音がします。その6段階の位置で下方向への固定ができます。

※天板を上げる方向へのロックはありません。

○天板を降ろす場合は、天板の前後方向中央部裏のレバーを左右同時に引くと、ロックが解除され、天板を下げることができます。

※左右均等に持ち上げたり、下げないと、昇降動作がスムーズにできない場合があります。

※ワゴンには上下高さ調整用アジャスターが付いておりませんので、ワゴン天板高さは、テーブルより高めに設定してあります。(テーブル側で高さの微調整をしてください)

注意

- 天板を持って、本体を持ち上げないでください。不意にロックが解除され、ケガをすることがあります。



お手入れ方法

1. 汚れを落とす場合は、から拭きするかぬらして固く絞った布などで拭いてください。
 2. 汚れのひどい場合には薄めた中性洗剤を使用して拭き取り、その後ぬらして固く絞った布などで拭いて洗剤を完全に取り除いてください。
- ※シンナー・アルコール類は使用しないでください。



お問い合わせ先

製品に関するご質問は、ご購入店・または下記のお問い合わせセンターにお寄せください。

ガラージお客様センター

Tel. 0120-331-753

(祝日、年末年始を除く 09:00~18:00)

ワゴン組立説明書

20080304

注意



組み立ての前に必ずお読みください。不適切な組み立ては事故につながる恐れがあります。重量がありますので、2人以上で組み立ててください。梱包を開封する際は、カッターなどで本体をキズ付けないよう十分ご注意ください。

- 工具の取り扱いには十分ご注意ください。
- 組み立ての際はお子さまに注意し広い場所で行ってください。
- 組立説明書に従って組み立ててください。組み立て手順を間違えると組み立たない場合があります。
- 組み立て手順に従い、はめ込む部分は確実ににはめ込んでください。不十分ですと使用中に製品が破損しケガをする恐れがあります。
- 組み立て手順に従い、ネジなどで確実に止め組み立ててください。不十分ですと使用中に製品が破損しケガをする恐れがあります。
- 組み立ての際、製品及び床などをキズつけないようご注意ください。

最初に必要なパーツが揃っているか確認してください。

部材

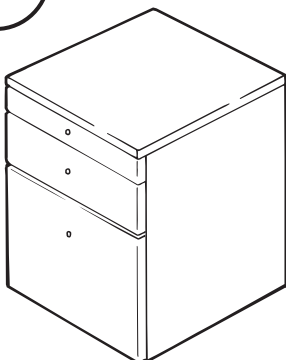

ワゴン本体
(1台)

※機種により形状は異なります。

部品

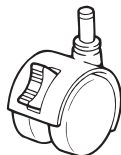

ストッパー付キャスター
(2個)

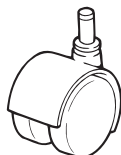

ストッパー無キャスター
(3個)



つまみ (3個)

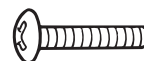

止めネジ (3本)

上下をひっくり返す



2人以上で
行ってください

注意

小引出し(最下段を除く引出)をすべて引き抜いてから本体をひっくり返してください。引出しの開閉により、けがをする恐れがあります。

ストッパー
無キャスター

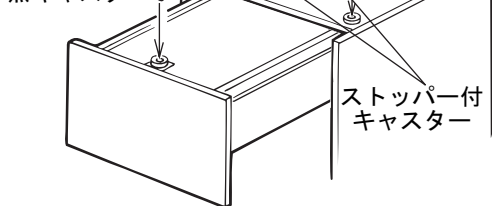

ストッパー
無キャスター

ストッパー付
キャスター

注意

最下段の引出は、本体に取り付いた状態で作業しますが、不意に引出が引きでなないように気を付けてください。

ワゴン底面の前面側(引出し側)2ヶ所の軸受けにストッパー付キャスターを、背面側2ヶ所の軸受けにストッパー無キャスターを取り付けます。キャスターの軸はしっかりと奥まで差し込んでください。下段引出しの前面側中央部にストッパー無キャスターを取り付けます。

お客さまでご用意ください。

工具



プラス・ドライバー

気を付けてください
締め付けすぎないように
注意してください。ネジ
がきかなくなり、ネジ
がきかなくなります。

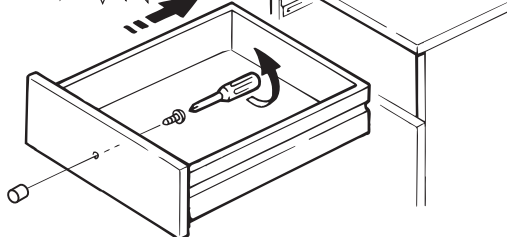

ハンドルを引出し背面から止めネジで取り付けます。すべての引出しに付けてください。本体を起こし、引出しをもとにもどして完成です。

注意

引出は静かに引き出してください。必要以上に強い力で(勢いよく)引き出すと、引出ストッパーが機能せず、引出が落下し、けがをすることがあります。