取扱説明書



Ergohuman[®] PRO

この「取扱説明書」には、チェアを安全にお使いいただくための注意事項、組立の方法や使用方法などを記載しています。

◆チェアをお使いになる前に、必ずこの「取扱説明書」をよくお読みいただき正しく安全な取扱方法を理解してください。

◆この「取扱説明書」は、お読みになった後も、いつでも見ることができる場所に保管してください。

この度はエルゴヒューマンプロチェアをお買い上げ頂きまして誠に有難うございます。末永くご愛用頂くために、以下の項目をお読み頂き、エルゴヒューマンプロチェアをご使用下さい。



はじめに・もくじ	01
I 主要部のなまえ	02
II 製品の特徴と機能	03-04
III 安全にお使い頂くための注意事項	05-06
IV 開梱と部品の確認	07
V 組み立て方法	08
VI 調節機能の使用法	09
VII メンテナンス(日常のお手入れ・故障かな?と思ったら)	10
アフターサービスについて	10

主要部のなまえ

エルゴヒューマンプロチェアには、各種調節機能が備わっております。本書で説明する各主要部の名所は下記の通りです。





Ergohuman® PRO

エルゴヒューマンプロ搭載機能

エルゴヒューマンプロには、お客様が使用する際のあらゆるシーンに合わせてアジャスタビリティを実現するために様々な調節機能を搭載しています。

この機能により、お客様の体にフィットした快適な座り心地を実現しております。



主な特徴と機能

- ヘッドレスト角度・高さ調節
- 背もたれ高さ調節
- 独立式ランバーサポート
- アームレスト左右角度・高さ調節
- アームレスト左右前後スライド機能
- 背もたれ角度調節 (リクライニング機能)
- 座面高さ調節
- 座面角度調節 (チルト機能)
- 座面前後スライド調節
- 背もたれテンション (硬さ) 調節
- 双輪PUキャスター
- アルミダイキャストフレーム

エルゴヒューマンプロの優れたデザイン

他のチェアにない快適な座り心地を実現すること。それが新しい時代とニーズに求められたチェアの宿命と行っても良いでしょう。

「アルミダイキャスト」

フレームやキャスタースポークには、ポリッシュ仕上げアルミダイキャストを使用しています。スチールやメッキ仕上げでは感じられない質感がアルミにはあります。

一体成型のため、剛性の高いチェアフレームの製造が可能で、長年使って頂いても曲がりや錆が出にくく、エルゴヒューマンの特徴であるすわり心地、ランバーサポートなどの機能を支え、ユーザーの体重をしっかりホールドしてくれます。



アルミダイキャストフレーム



座面昇降・スライド・チルト機能



リクライニング機能



背もたれ高さ調節



アームレスト高さ・角度
前後・左右スライド調節



独立式ランバーサポート



ヘッドレスト高さ・角度調節



双輪PUキャスター

「エラストメリック&ファブリックメッシュ」

座面や背面には、エラストメリックかファブリックどちらかのメッシュ素材を使用しています。エルゴヒューマンが使用しているメッシュは、表皮材にもクッション材にも使用できる優れた特性を持った素材です。

体の曲線にフィットし表面への圧力を均等に分散し、長時間座ってもムレない快適な座り心地を実現しています。さらに環境にやさしいリサイクル素材です。

必ずお読みください

必ずご使用前に「安全にお使いいただくための注意事項」を良くお読みになり正しくご使用ください。本製品をお使いいただく上で、あなたや周囲の方への危害や、損害を未然に防止するものです。

絵表示について

- この説明書では、製品を安全に正しくお使いいただくために、下記の絵表示をしています。
- その表示と意味は次のようになっています。内容を良く理解してから本書をお読みください。

■組み立て・移動・保守点検に関する絵表示



この記号は、製品の組み立てや移動など、大人二名以上の方で行っていただきたい内容を告げるものです。

■製品の取り扱い・使用時に関する絵表示



この表示を無視して、誤った取り扱いをされると、人命にかかわるケガ・重傷を負う可能性が想定される内容を示しています。



この表示を無視して、誤った取り扱いをされると、人が傷害を負う可能性、または物的損害を及ぼす可能性が想定される内容を示しています。



この表示は、本製品を安全、快適に使うために理解していただきたい内容を示しています。



この記号は禁止行為である事を告げるものです。分解の禁止であることを示しています。

記号が表示されていない場合でも、人が傷害を負う可能性、または物的損害を及ぼす可能性が想定されますのでご注意ください。

組み立て・移動について

- 組み立てや移動を一人で行わないでください。



重量のある部品などありますので、大人の方二人以上で組み立てを行ってください。一人で行うと、破損やケガの原因になる恐れがあります。

- 手や足を挟まないようご注意ください。



- ※キャスターを取り付けるとき
- ※座面をガスシリンダーに取り付けるとき
- ※座面に背もたれを取り付けるとき
- ※完成後の製品を移動させるとき

- 分解しないでください。



事故や破損の原因となります。弊社指定の修理技術者以外の方が、メッシュ・張地の交換、座面下のボックスなどを分解したり改造、修理は絶対に行わないでください。

分解禁止

可動部分について

- ロッキング時、背もたれと座面の隙間にご注意ください。



ロッキング時、座面と背もたれの間に隙間が開きます。手足やモノを挟まないようご注意ください。小さいお子様が使用の際は、ロッキングをロックして使用してください。



- キャスターはこまめにお掃除してください。



キャスターフレームとタイヤの間にホコリが付着すると、潤滑な回転ができなくなる恐れがあります。ホコリが付いていたら、乾いた布やブラシなどで拭いてください。



製品の設置・使用について

- 設置面の保護をしてください。



床の材質によっては、チェアの設置面が傷つくことがありますので、出来るだけカーペットなどを使用して床面の保護を行ってください。



- 直射日光の高温多湿な場所に設置しないでください。



色あせや塗装が剥げる場合があります。また、レザーシート仕様を湿気の多い場所に設置するとカビの発生原因になります。また、屋外で使用しないでください。



- 平らな場所に設置してください。



ガタツキや異常音など故障の原因になります。



- ロッキング時に支障が出ない場所に設置してください。



ロッキング機能が、家具などで妨げられないようにしてください。無理にロッキングしようとすると故障の原因になります。

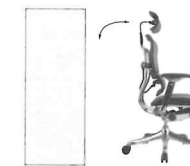

- チェアの上に乗ったり、飛び跳ねたりしないでください。



座ることを目的に設計されています。座る以外の誤った取り扱いをされると、人命にかかわるケガ・重傷を負う可能性があります。また、小さいお子様が遊ばないようにご注意ください。

※本書に表記してある注意と警告事項は、製品を正しく快適にご使用いただくためのものであり、従ってこの本書によってお客様の法律上の権利を制限するものではありません。

開梱と部品の確認

組み立てる前に、下記の部品などが全てそろっているか確認してください。

不足している部品や、破損している部品がある場合は、販売店にご連絡ください。

☐ チェア背もたれ × 1

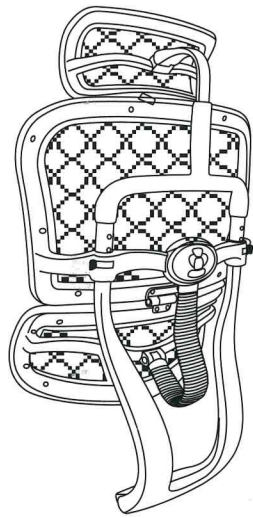

☐ ブリスターパック × 1
(ネジ&専用六角レンチのバック)

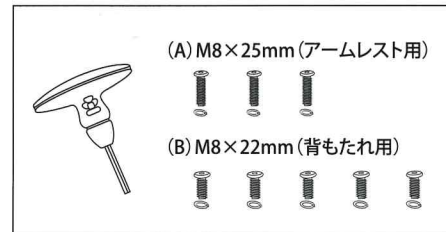

☐ チェア座面 × 1

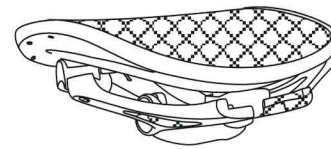

☐ アームレスト (左右) × 各1

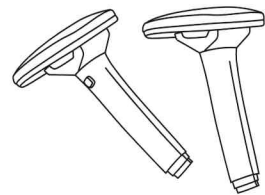

☐ ガスシリンダー × 1

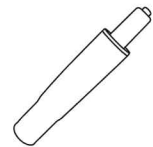

☐ PUキャスター × 5



☐ キャスターベース × 1

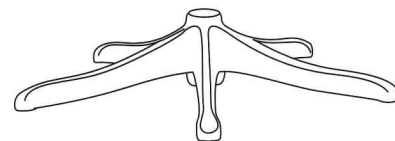

☐ 取扱説明書 (本書) × 1



☐ 保証書 × 1



組み立て説明書 (組み立て所要時間 約30分)

下記の手順に沿って組み立てて下さい。

① キャスター取り付け

キャスターベースにキャスターを奥まで差し込んで下さい。

② ガスシリンダー取り付け

キャスターベース上の差込口に上からガスシリンダーを差し込んで下さい。

③ 座面取り付け

ガスシリンダーのヘッドと座面下の差込口が合うように座面を上から乗せて下さい。

④ アームレスト取り付け

左右のアームレストを高さ調節レバーが外側にくるように座面左右の差込口にセットし、下からAのネジと専用六角レンチでしっかり固定して下さい。

※アームレスト取り付け

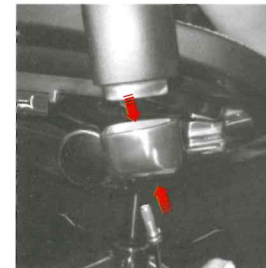

⑤ 背もたれの取り付け

座面後ろと背もたれ下部をジョイントさせ、Bのネジと専用六角レンチでしっかり固定して下さい。

※背もたれ・座面のジョイント部分

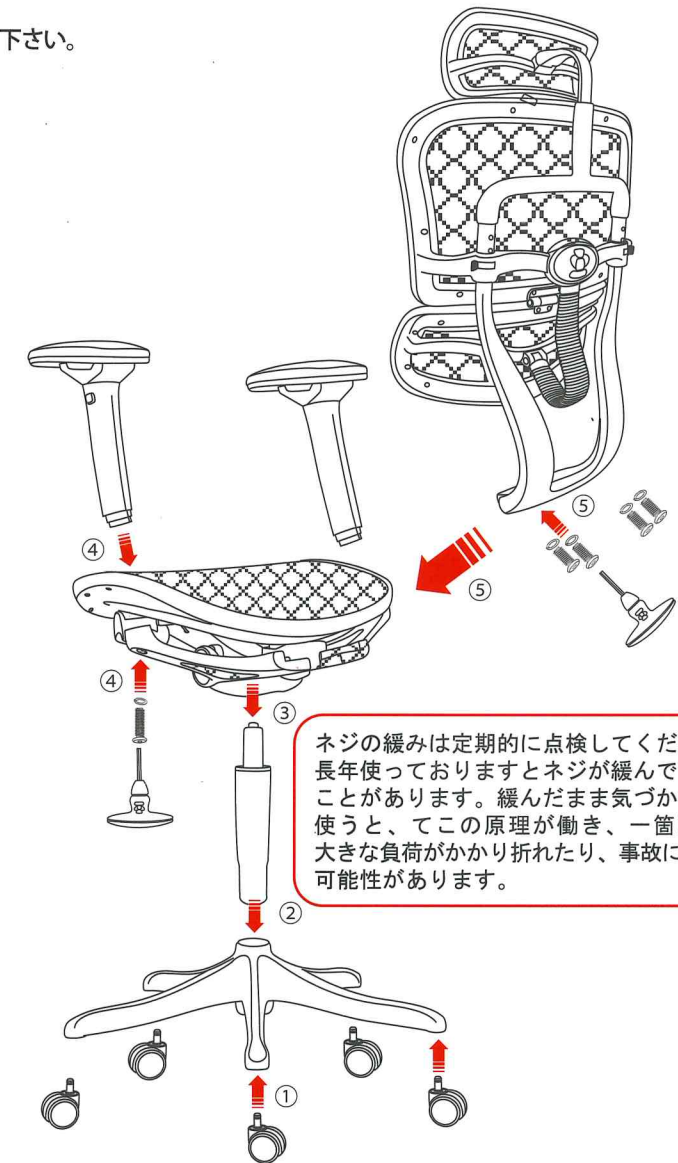
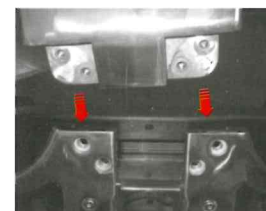

ネジの緩みは定期的に点検してください。長年使っておりますとネジが緩んでくる場合があります。緩んだまま気づかずに使うと、この原理が働き、一箇所に大きな負荷がかかり折れたり、事故になる可能性があります。

※完成イメージ



調節機能について

エルゴヒューマンプロチェアには、数々の調節機能がついています。お客様の身体・ご使用環境に合わせて調節されると、より快適に座って頂けます。

■背もたれ高さ調節

背もたれの後ろに付いている左右のつまみを持って上下にスライドさせて調節します。

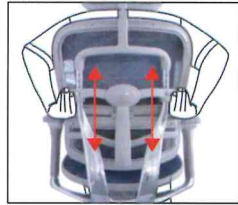

■ヘッドレスト 高さ・角度調節

ヘッド部分をご使用の環境に合わせた高さ、角度に調節することができます。

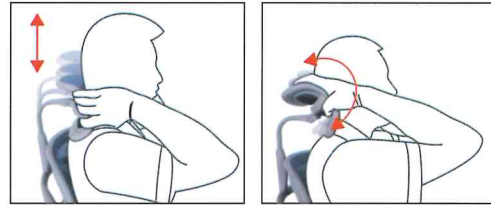

■リクライニング硬さ調節

リクライニング時の硬さが調節出来ます。

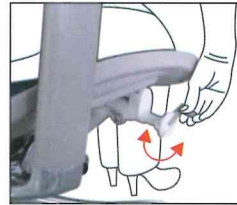

■アームレスト調節

アームレストは高さ・角度・前後・左右の調節が可能です。

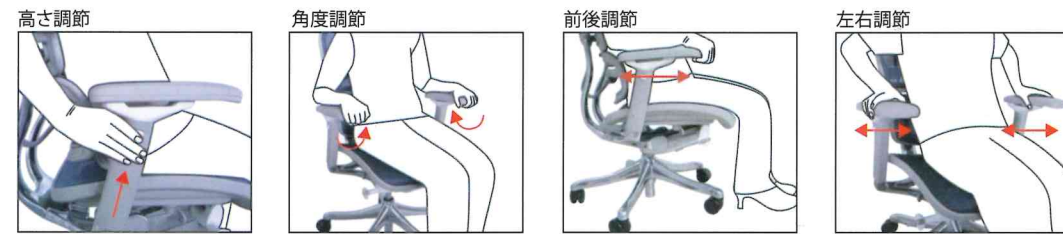

■座面チルト機能

座面の角度調節が出来ます。

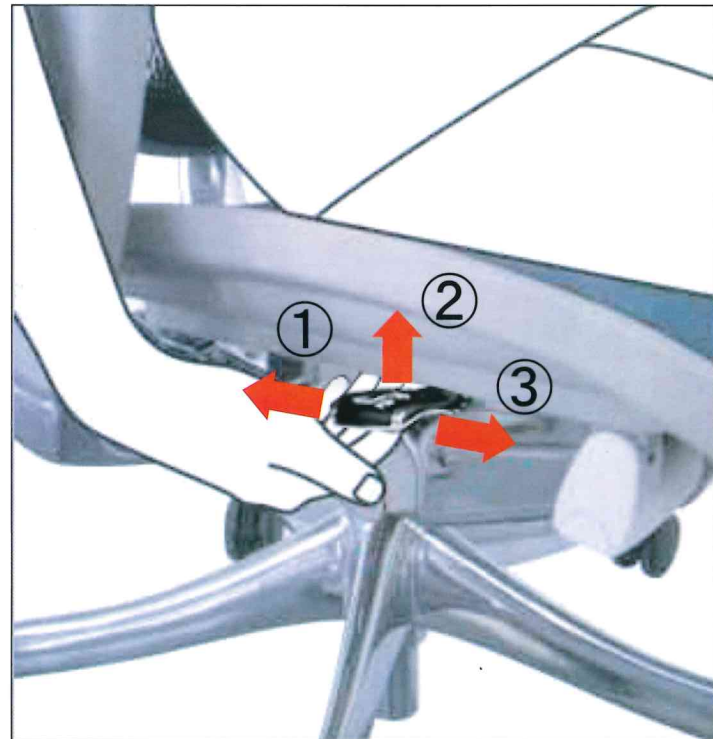

■①リクライニング機能

背もたれ・ランバーサポートのリクライニングが出来ます。

■②座面昇降機能

座面の高さ調節が出来ます。

■③座面前後スライド機能

座面を前後にスライドさせ座面の位置を調節出来ます。

汚れがついた場合

- ①安全のために、ロックレバーをロックして乾拭きしてください。
 - ②柔らかい布に、水で薄めた中性洗剤を浸しよく絞ってから拭いてください。
 - ③乾いた柔らかい布で乾拭きしてください。
- ・可動部分の潤滑油は拭き取らないでください。故障の原因になります。

- 必ず水で薄めた中性洗剤をご使用ください。



注意

シンナー・ベンジン・アセトンなどの有機溶剤などを使用しないでください。樹脂パーツが変形したり、変色したり、塗装がはがれたりします。

- キャスターはこまめにお掃除してください。



注意

キャスターフレームと車輪の間にホコリが付着していると、潤滑な回転が出来ず故障の原因になります。ホコリが付いていたら、乾いた布やブラシなどで取り除いてください。

正しく調節できなかった場合 (故障かな?と思ったら)

修理を依頼される前に、以下の項目をチェックしてください。

症状	チェック	対応
昇降ができない	座部はガスシリンダーに正しく差し込まれていますか?	座部とガスシリンダーが正しくかみ合っていない可能性がありますので確認してください。
昇降が滑らかでない	調節レバーに反発力がありますか? ※1	レバー根元のカバーをはずし、調節用のボルトを調節してください。
ロックング時異音がる	背と座の接続ネジを確認してください。	背と座の接続ネジを締めなおしてください。
ロックングできない	ロックングロックレバーがロックになっていませんか?	ロックングロックレバーを解除してください。
シートスライドできない	シートスライドレバーがロックになっていませんか?	シートスライドレバーを解除して、座面に座らず手でスライドさせてみてください。
ヘッド角度調節が硬い	ヘッドレストの六角ネジが締めすぎていませんか?	ヘッドレストの角度調節時の可動部の六角ネジを緩めてください。

※1・・・レバーに反発力がない場合は、ワイヤーが切れている可能性がありますので修理をご依頼ください。それでも直らない場合は、使用を中止し販売店に修理をご依頼ください。

長期保管とアフターサービスについて

組み立てた状態での保管:

- ・高温、多湿、ホコリの多い場所は避けてください。
- ・ロックは標準位置に戻してロックしてください。
- ・横倒しで保管しないでください。
- ・座面の上には物を乗せないでください。座面と背面に負荷をかけたまま保管しないでください。
- ・本説明書と保証書は大切に保管してください。

アフターサービス:

- ・アフターサービス、保証については保証書をご覧ください。
- ・保証についてご不明な場合は、「(株)関家具」までお問い合わせください。



Ergohuman[®] PRO

輸入代理店：

株式会社 関家具

本社 〒831-0033 福岡県大川市幡保98丁目7番
☎0944-88-3515

JOIFA 802

- デザイン・仕様は改良のため予告なく変更する場合があります。
- 製品には万全を期しておりますが、万一製品に何かお気付きの点がございましたら関家具までご連絡ください。
- 掲載されている写真、コピー等の無断転載を禁じます。