

PLUS NLロッカー (パーティカル) 組立説明書

組立前に、部材・部品の数をご確認ください。

■組立部材・部品一覧

部材	①ロッカー本体	②取っ手【別梱包】 シリンダー錠 ダイヤル錠 ※仕様によって添付されている取っ手は異なります。 ②取っ手に関しては、別紙の「取っ手 組立説明書」をご確認ください。	③連結ネジ M6×8	④袋ナット	⑤キャップ
	1	3人用・・・3 6人用・・・6	12	12	12
部材	⑥棚板	⑦ハンガーパイプ取付金具	⑧ハンガーパイプ	※1: ⑥棚板、⑦ハンガーパイプ取付金具、⑧ハンガーパイプは、左右の庫内に各1で添付されています。 6人用は左右の上段庫内に各1で添付されています。	
	2 ※1	2 ※1	2 ※1		

1 ベースと本体の連結

- 1) ベースを床に置きます。
- 2) 六角レンチ (呼び6) でアジャスターボルトの高さを調整し、ベースのレベル出しをしてください。(A詳細図参照)
- 3) マイナスドライバーを使用して本体底板を取り外し (B詳細図参照)、ベースに設置してください。
- 4) ベースと本体を③連結ネジ (M6×8) で4箇所連結してください。
- 5) 本体底板を取り外し用切欠を前方にしてセットしてください。

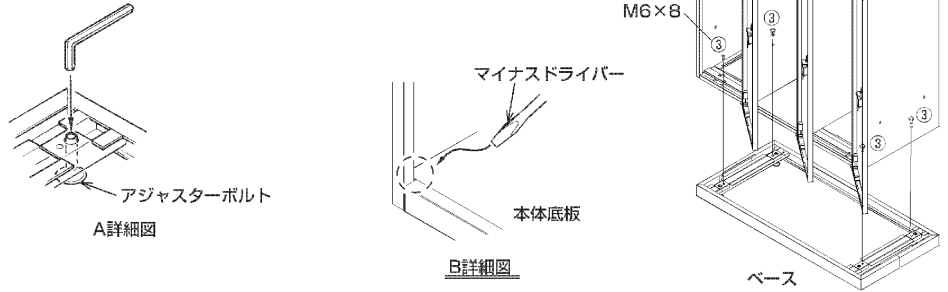

2 上下及び左右連結

- 1) 本体設置完了後、③連結ネジ (M6×8) と④袋ナットで上下連結を行ってください。
 - 2) 連結時、連結しない穴に⑤キャップを取付けます。
- 注1: 本体高さサイズH700・H1400に関しては、L5/L6シリーズの収納庫及びロッカーとの横連結はできません。本体高さサイズH1050のみ、L5/L6シリーズの収納庫及びロッカーと横連結できます。
- 注2: ラテラルキャビネットは、引出しを取り外してから連結を行ってください。
- 注3: クリアケースキャビネットは、トレー及び樹脂レールを取り外してから連結を行ってください。

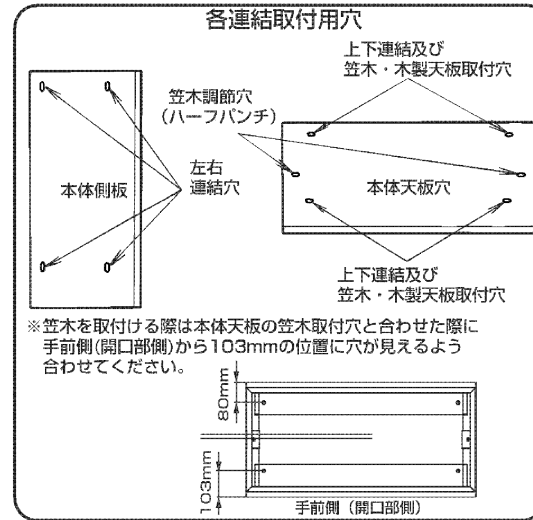

※笠木を取付ける際は本体天板の笠木取付穴と合わせた際に手前側 (開口部側) から103mmの位置に穴が見えるよう合わせてください。

笠木セット時の注意

笠木をセットする際、片側のボルトのみを極端に上げないでください。極端に上げた後、もう片方のボルトを上げてしまうと、ネジ部の損傷や外観部品の破損、外観が変形する恐れがあります。必ず片側10mm～15mm程度ずつ交互に上げて、調整しながらセットしてください。

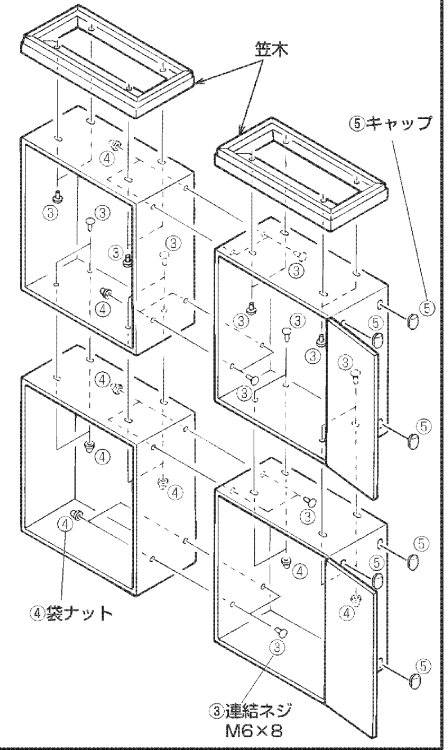
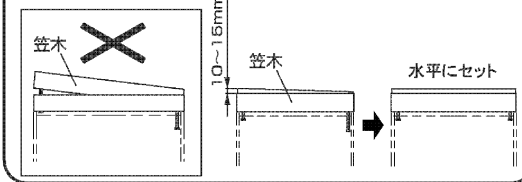

●木製天板の取り付け

木製天板を取り付けない場合、裏面「3. 棚板の取り付け」を行ってください。木製天板

- 1) 木製天板の前後を確認し、本体の上に乗せ添付のネジで連結してください。(4箇所)

⚠注意

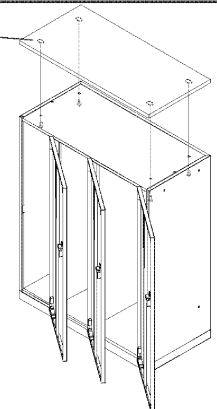

パーティカルタイプ収納庫に関しては、本作業より先に「3. 棚板の取り付け」を行わないでください。取り付けってしまった場合は、裏面「棚板の取り外し方法」を確認ください。



3 棚板の取り付け

注意：本作業は「木製天板の取り付け」後に行ってください。

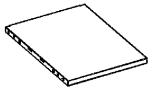
パチカルタイプ収納庫左右庫内(6人用は左上庫内)に下記部品が入っていることを確認ください。

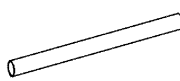
⑥棚板	⑦ハンガーパイプ取付金具	⑧ハンガーパイプ
		
左右庫内各1(計2)	左右庫内各1(計2)	左右庫内各1(計2)

※⑥棚板と⑦ハンガーパイプ取付金具は組まれた状態で添付されています。

1) ⑥棚板と⑦ハンガーパイプはセットになって添付されています。添付状態のまま、庫内から取り出してください。

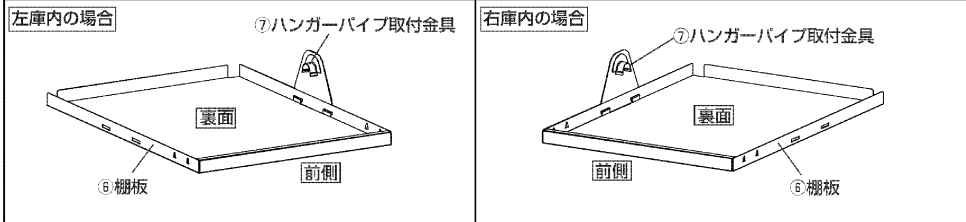

2) ⑥棚板を反転させ、外箱側内側の4箇所の棚受け用爪に乗りように落とし込み、⑥棚板が浮かないように組み付けてください。

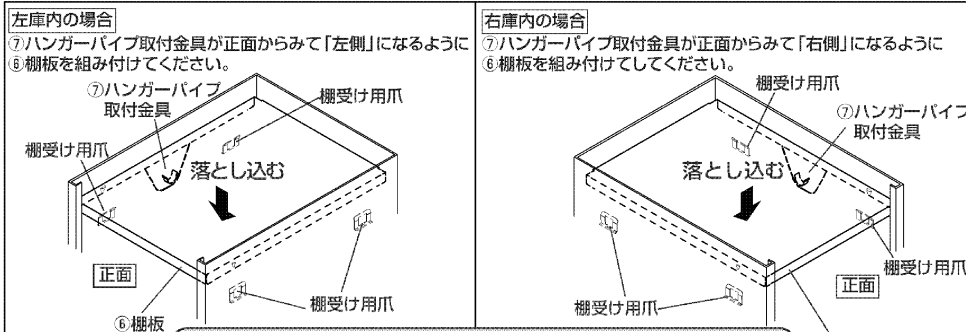

△ 注意

⑥棚板を組み付ける際に⑦ハンガーパイプ取付金具が落下する可能性があります。作業時は⑦ハンガーパイプ取付金具を手で押さえた状態で棚受け用爪に落とし込むように組み付けてください。

4 ハンガーパイプの取り付け (左右庫内共通)

1) ⑦ハンガーパイプ取付金具に⑧ハンガーパイプを上から押し込んでください。

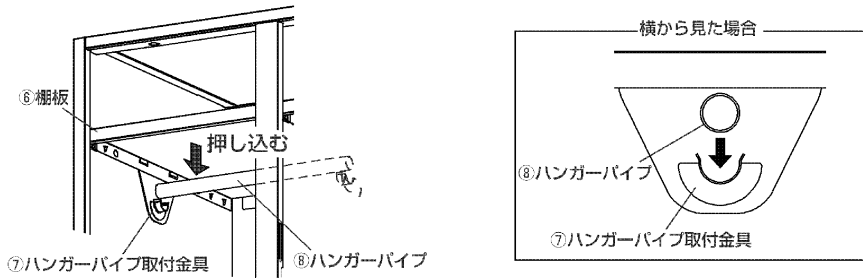

■ オプション組立手順

● ベースアンカーの取り付け

- 1) ベースアンカー (別売り) をベース位置決定後、左右のアジャスターにはめ込みます。
- 2) 床に穴をあけて、アンカーボルトを打ち込んでください。

※アンカーボルトは床面に適した物を別途、ご用意ください。

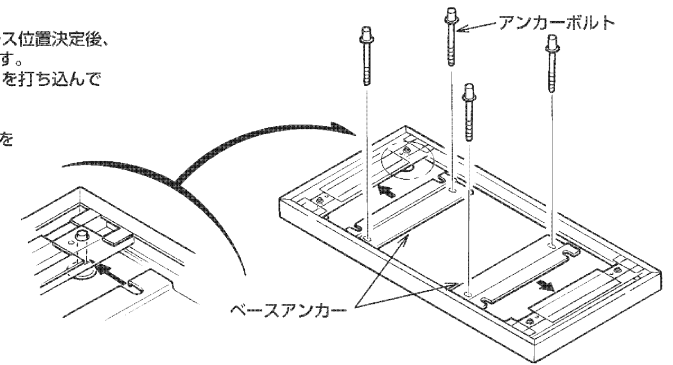

● 安定ベースの取り付け

- 1) ベースアジャスター後部に安定プレートをはめ込みます。
- 2) 安定ベースを外側に向けて回転させ、アジャスター前部にはめ込みます。
- 3) ベース縦補強と安定プレートの上にストッパーを通し、トラスコネジで固定してください。
- 4) 最後にアジャスターを調整し、レベルを出します。

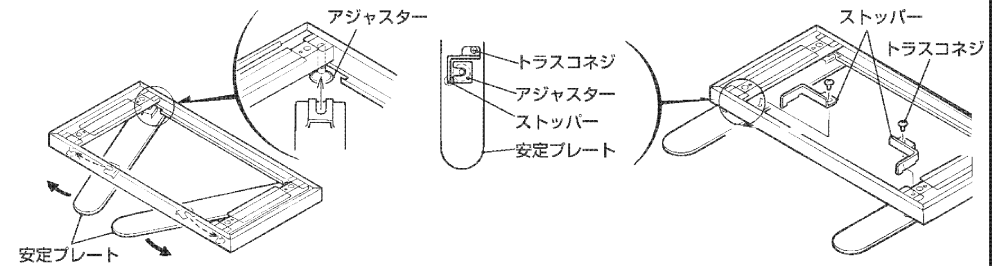

【棚板の取り外し方法】

前側2ヶ所の棚受け用爪部をマイナスドライバーで少し開かせ(詳細図参照)、下から押し上げてください。
※片側ずつ確実に行ってください。

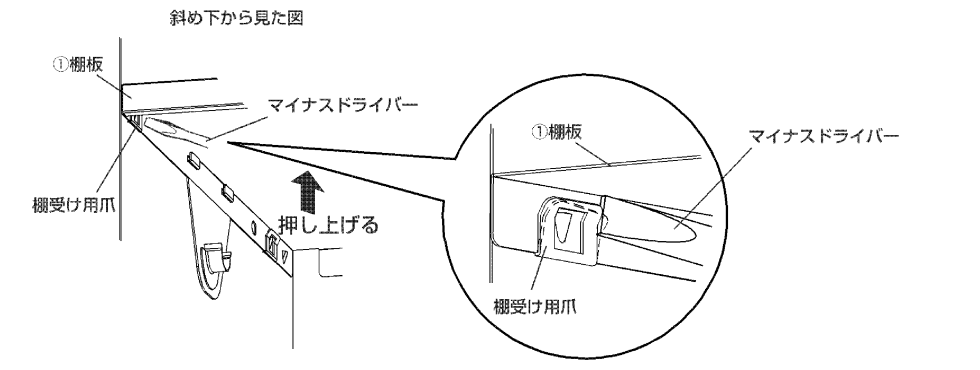

取っ手組立説明書

- 取っ手の組立時は必ず組立説明書（本紙）に基づいて行ってください。誤った組立は故障の原因となります。
- 取っ手は上下反対に取り付けてしまうと、故障の原因となります。取り付ける向きに注意してください。

■取っ手一覧

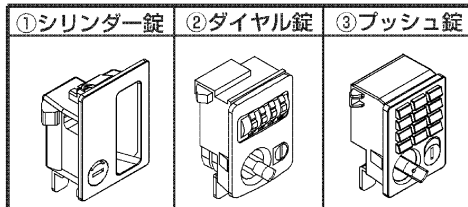

※仕様によって添付されている取っ手は異なります。

■組立を始める前に

キャッチ（不要部品）はねじると外れます。外した後は廃棄してください。

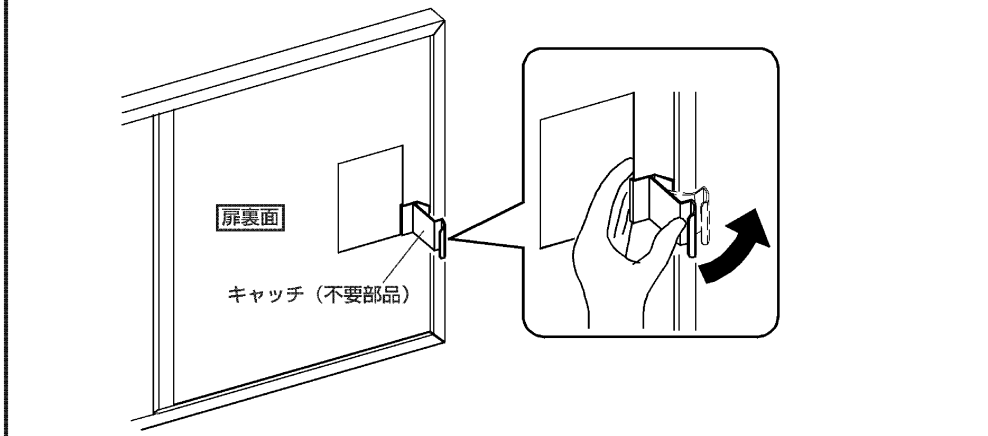

■各種取っ手の取り付け方

●シリンダー錠

- 1) ①シリンダー錠を扉角穴に対して扉表面側から入れ、**下側の溝を引っ掛けてから**カチッと音がするまで押し込んでください。

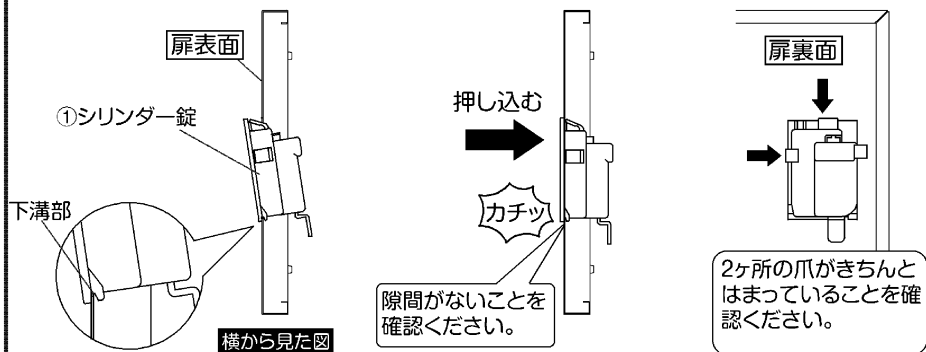

●ダイヤル錠

- 1) ②ダイヤルを扉角穴に対して扉表面側から入れ、**上側の溝を引っ掛けてから**カチッと音がするまで押し込んでください。

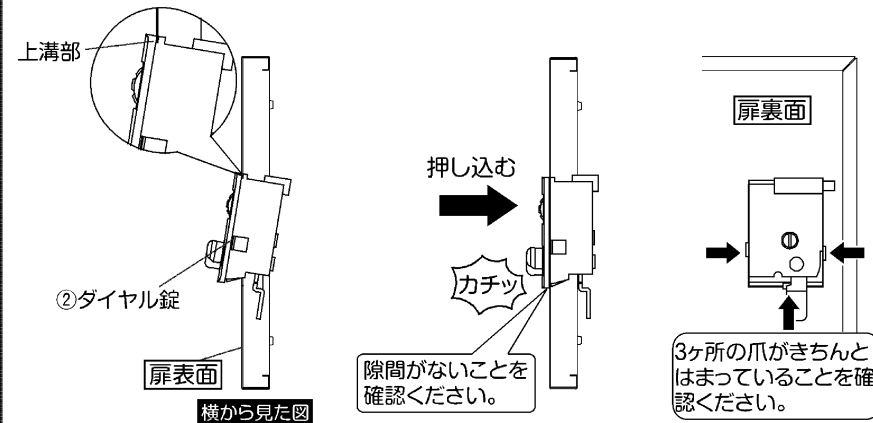

●プッシュ錠

※取付け前に扉センサー（鉄板）が解除されていることを確認してください。

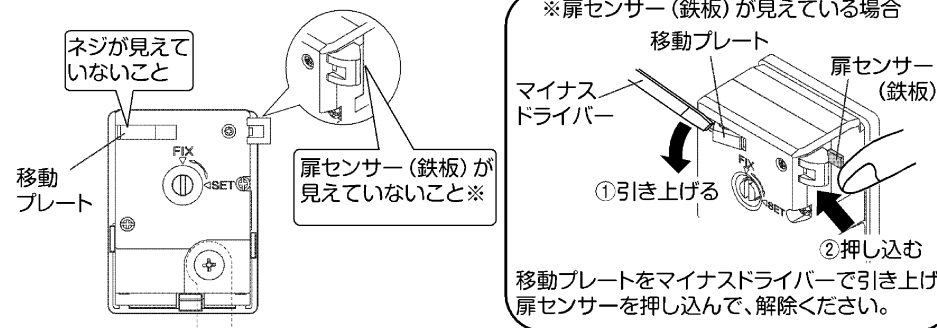

- 1) ③プッシュ錠を扉角穴に対して扉表面側から入れ、**上側の溝を引っ掛けてから**カチッと音がするまで押し込んでください。

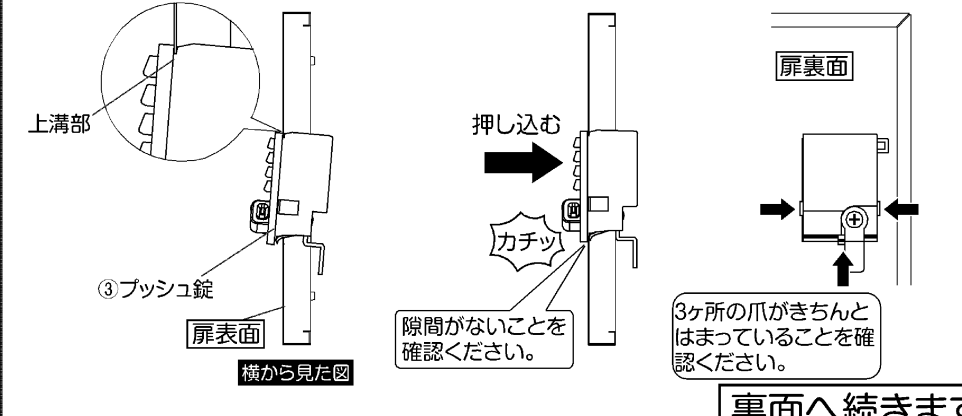

裏面へ続きます

3) 移動プレートを引き上げて、右方向へスライドさせてください。
扉センサー（鉄板）が本体から突き出したことを確認ください。

上から見た図

