

C2 テーブル 取扱説明書

C2-188, 168H
415-491/492

この度は当社製品をお買いあげいただき誠にありがとうございます。
ご使用前に、この取扱説明書をよくお読みいただき、末永くご愛用くださいますようお願い申し上げます。
お読みになったあとは、大切に保管してください。

20080128

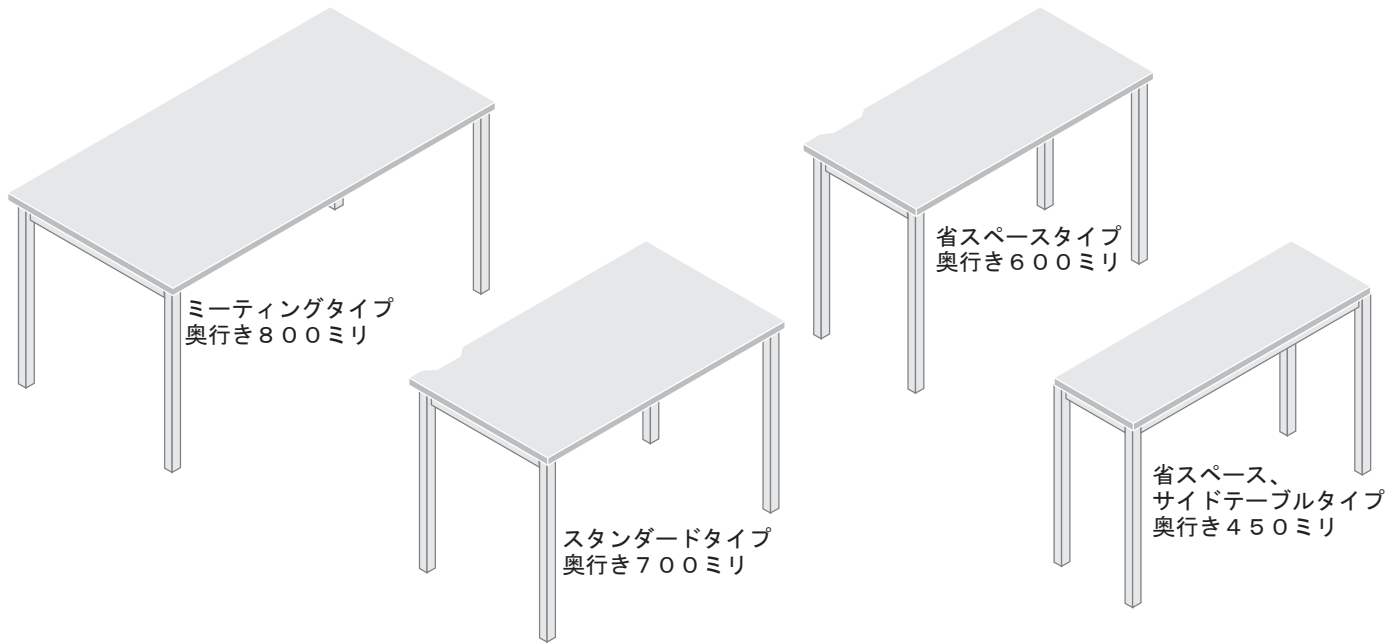

警告 ●積み重ねて保管しないでください。倒れてケガをすることがあります。
●廃棄するときは購入店にご相談ください。焼却すると有毒ガスが発生することがあります。



注意 ●火のそばに近づけて設置しないでください。火災になることがあります。
●天板の外周に片寄って重いものをのせしないでください。倒れてケガをすることがあります。
●天板に60kg（等分布加重）以上のものをのせしないでください。天板が破損してケガをすることがあります。
●天板ののったり、腰掛けたりしないでください。倒れてケガをすることがあります。
●各部のネジ類がゆるんだまま使用せず、増し締めしてください。破損や倒れてケガをすることがあります。
●異常を発見したらそのまま使用せず、購入店にご相談ください。
●用途以外に使用しないでください。事故やケガをすることがあります。

■一般のご注意

- ・直射日光や熱、冷暖房器具の強風を直接当てないでください。ゆがみや変色の原因となります。
- ・移動するときは2人以上で持ち上げて行ってください。引きずると破損したり床面を傷つけることがあります。
- ・高熱の物を直接棚板等の上に置かないでください。表面材が変色したり、剥がれることがあります。
- ・天板の上に水などをこぼしたら、直ちに拭き取ってください。放っておきますと表面材が変色したり剥がれたりすることがあります。

品質表示				
■外形寸法:				
品番	幅	奥行	高さ	単位
C2-188H	1800	800	700	(mm)
C2-168H	1600	800	700	(mm)

■甲板の表面材 : 合成樹脂化粧パーティクルボード (メラミン樹脂)

■脚部表面加工 : アミノアルキド樹脂塗装

■取り扱い上の注意
: 直射日光、または暖房器具などの熱を避けてください。
: 加熱したなべ、湯沸かしなどを直接置かないでください。

■表示者: プラス株式会社 ガラージ事業部
東京都千代田区三番町6番地14

MADE IN TAIWAN



お手入れ方法

1. 汚れを落とす場合は、から拭きするか、ぬらして固く絞った布などで拭いてください。
2. 汚れのひどい場合には薄めた中性洗剤を使用して拭き取り、その後ぬらして固く絞った布などで拭いて、洗剤を完全に取り除いてください。
※シンナー、アルコール類は使用しないでください。



お問い合わせ先 製品に関するご質問は、ご購入店・または下記のお問い合わせセンターにお寄せください。
ガラージお客様センター / Tel. 0120-331-753 (9:00~18:00 日曜祝日、年末年始を除く)

C2 テーブル 組立説明書

C2-188, 168H
415-491/492

20080131

組み立ての前に必ずお読みください。不適切な組み立ては事故につながる恐れがあります。
必ず2人以上で組み立ててください。
梱包を開封する際は、カッターなどで本体をキズつけないよう十分ご注意ください。



注意

- 工具の取り扱い十分ご注意ください。
- 組み立ての際は、お子さまに注意し、広い場所で行ってください。
- 組立説明書に従って組み立ててください。組立手順を間違えると組立たない場合があります。
- 組立手順に従い、はめ込む部分は確実にはめ込んでください。不十分ですと使用中に商品が破損しケガをする恐れがあります。
- 組立手順に従い、ネジなどで確実に組み立ててください。不十分ですと使用中に商品が破損しケガをする恐れがあります。
- 組み立ての際、製品および床などをキズつけないようご注意ください。

最初に必要なパーツがそろっているか確認してください

本製品は、2梱包になっています。その場合、お買い上げ時の注文コード、品番と異なっていますので、右の表にて、ご確認ください。

C2-188H 415-491	C2-168H 415-492
C2-T188 415-521	C2-T168 415-522
+ C2-K188 415-531	+ C2-K168 415-532

部材

似ている部材・部品でも左右・上下で異なる場合がありますのでご注意ください。

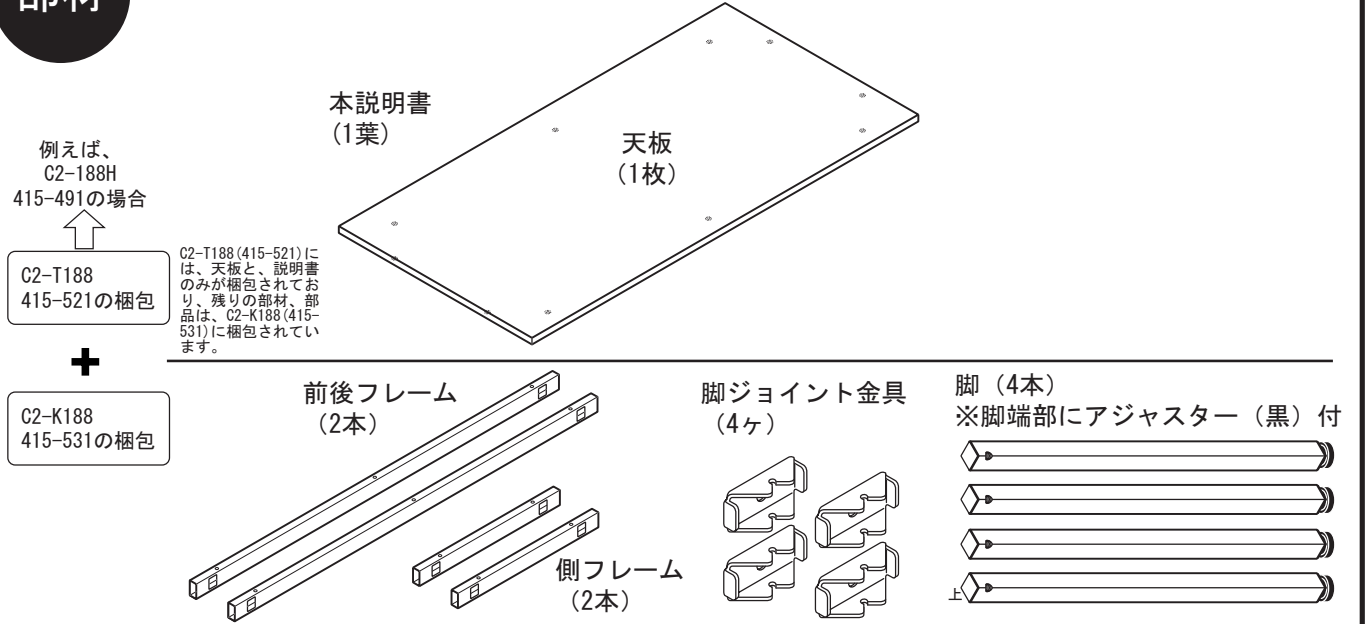

部品

- ネジ M6×50 (10本)
- ネジ M10×50 (4本)
- スプリングワッシャー (4ヶ)

付属品

- 六角レンチ小 (1本)
- 六角レンチ大 (1本)

お客様にご用意頂くもの

- 工具** 特に必要ありません。(付属工具にて組立ができます)
- その他** 段ボール・毛布など作業する場所に敷くもの(部材や床のキズ防止のため)

ネジの原寸表示
ネジ長さには
ご注意ください

※ご注意ください
本製品以外のネジ等と、ネジ長さを間違えると、組立できなったり、天板等に穴があいたりしますので、ネジ長さの確認をお願いいたします。

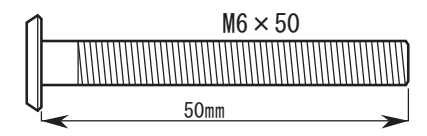
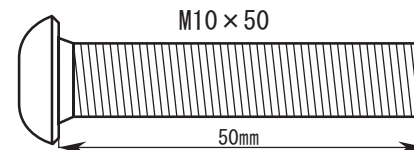

テーブルの組み立て方

1 天板を裏返し、前後フレーム、側フレームを取り付けます。(ネジは各フレームがとまる程度の仮止めの状態にしておきます)

※各ネジは、フレームがとまる程度の仮止めにしてください。締め込んでしまうと、その後の部品の取付けができなくなる可能性があります。

※天板単体には、前後の区別はありません

※ご注意ください
フレームを固定するネジの長さを確認します。ネジ長さを間違えると、天板に穴があいてしまいます。

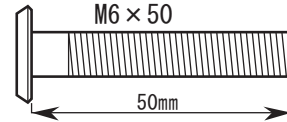

2 脚ジョイント金具を、フレーム内側の四角い穴に差し入れます。

幕板(別売)を取り付ける場合は、脚ジョイント金具を取り付けた後、右ページへ進んでください。脚を取り付けると、幕板が取り付けられなくなります。

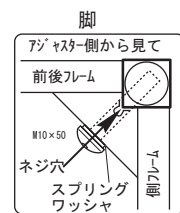

3 脚を取り付けます。

※前後フレーム、側フレームと、脚が密着しているかを確認してください。締め付けが弱く、密着していないと、ガタツキの原因になります。

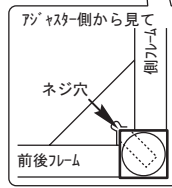
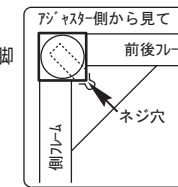

4 設置場所に置き、アジャスターの調整をし、ガタツキがないか確認してから、使用してください。

